

Brasília (DF), 08 de agosto de 2017.

**AO CONSELHO DA JUSTIÇA FEDERAL
COMISSÃO PERMANENTE DE LICITAÇÃO**

PREGÃO ELETRÔNICO RP N° 15/2017

PROPOSTA que faz a empresa **Simpres Comercio, Locação e Serviço S.A.**, inscrita no CNPJ n.º 07.432.517/0001-07 e inscrição estadual n.º 623.026.934-112 estabelecida em Alameda Asia nº 164, Andar 2, Polo Empresarial Tamboré – Santana de Parnaíba (SP), CEP 06.543-312, para registro de preços para eventual prestação de serviços de impressão distribuída (outsourcing de impressão) pelo prazo de 48 (quarenta e oito) meses, para atender as necessidades do Conselho da Justiça Federal em Brasília/DF e do Tribunal Regional Federal da 5ª Região, em Recife/PE, de acordo com o estabelecido no referido Edital.

DADOS DA EMPRESA:

Razão Social: **SIMPRESS Comercio, Locação e Serviços S.A.**

CNPJ: **07.432.517/0001-07**

Endereço: Alameda Asia, nº 164 Andar 2, Polo Empresarial Tamboré - Santana de Parnaíba/SP – CEP 06.543-312

Inscr. Est.: 623.026.934-112

Dados do Representante da Empresa em Brasília, para contatos:

Nome: Daniela Diniz Lima

Cargo: Gerente de Contas

Endereço: SIG Quadra 01 – Ed. Parque Brasília, lotes 985 a 1055, salas 149 a 153 Brasília, DF – CEP: 70.610-410

Telefone e e-mail: (61) 3327-9660 / ddlima@simpres.com.br

Dados do Representante Legal para assinatura do contrato:

VITTORIO DANESI, Italiano, casado, maior, administrador de empresas, CPF nº 008.292.718-99, RNE nº W331048-5, Data de Nascimento: 27/08/1960, Cargo: Diretor Presidente.

Dados Bancários:

Banco: Bradesco - 237

Agência: 3394-4

Conta: 1433-8



João Gabriel Nobrega Pereira de Almeida

Gerente Comercial
R.G. 2.058-870 SSP-DF
CPF: 696.785.451-87



Proposta de Preços:

ITEM 1 – CONSELHO DA JUSTIÇA FEDERAL

TABELA 1	
Quantidade estimada de equipamentos com franquia mensal de 45.000 impressões monocromáticas e 5.000 impressões policromáticas.	

Tipo	Descrição	Quant (A)	Custo fixo unitário mensal (B)	Custo fixo total mensal (A x B)
I	Multifuncional monocromática	12	87,50	1050,00
II	Multifuncional monocromática	30	140,00	4200,00
III	Multifuncional policromática	12	658,33	7899,96
IV	Multifuncional policromática A3	6	1316,67	7900,02
Total Mensal Fixo (C)				21049,98

Valor unitário por impressão monocromática (VUMONO) =	0,4677
Valor unitário por impressão policromática (VUPOLI) =	4,2099

TABELA 2			
Quantidade máxima estimada de impressões além da franquia limitado a 15%. O valor unitário por impressão excedente, não poderá ser superior a 33% do valor unitário por impressão monocromática ou policromática, apurado no custo de impressão por franquia (VUMONO e VUPOLI).			
Descrição	Quantidade mensal máxima estimada além da franquia (D)	Custo unitário por impressão (E)	Custo variável total mensal (D x E)
Impressão monocromática	6750 (15%)	0,06	405,00
Impressão policromática	750 (15%)	0,72	540,00
Total mensal variável (F)			945,00

TOTAL MENSAL GERAL (C + F)	TOTAL CONTRATADO (46 MESES)
R\$ 21.994,98	R\$ 1.011.769,08

1) O custo total mensal fixo deverá incluir uma franquia mensal de 45.000 impressões monocromáticas e 5.000 impressões policromáticas, e será calculado conforme TABELA 1.

2) O custo total mensal variável será calculado pela quantidade de impressões realizadas além da franquia mensal (excedentes), conforme valor cotado na TABELA 2.



Tabela 1 – Estimativa da necessidade atual de impressões por tipo de equipamento para o

ITEM 1 – Órgão: Conselho da Justiça Federal

Equipamento	Quantidade de equipamentos	Quantidade de impressões/mês	
TIPO I	12	5.000	
TIPO II	30	20.000	
TIPO III	12	Monocromática	10.000
		Policromática	2.500
TIPO IV	6	Monocromática	10.000
		Policromática	2.500
TOTAL	60	Monocromática	45.000
		Policromática	5.000

Valor Total Mensal estimado para a contratação: R\$ 21.994,98 (vinte e um mil, novecentos e noventa e quatro reais e noventa e oito centavos)

Valor Total 46 meses estimado para a contratação: R\$ 1.011.769,08 (um milhão, onze mil, setecentos e sessenta e nove reais e oito centavos)

Prazo de instalação: 30 (trinta) dias corridos, contados a partir da emissão da Ordem de Serviço.

Validade da proposta: 60 (sessenta) dias contados de abertura da sessão pública.

Nos valores propostos estão inclusos todos os custos operacionais, encargos previdenciários, trabalhistas, tributários, comerciais e quaisquer outros que incidam direta ou indiretamente na prestação dos serviços.

Declaramos que estamos de acordo e atendemos integralmente ao edital e todos os seus anexos.

ITEM 2 – TRIBUNAL REGIONAL FEDERAL 5ª REGIÃO

TABELA 1	
Quantidade estimada de equipamentos com franquia mensal de 41.500 impressões monocromáticas e 3.500 impressões policromáticas.	

Tipo	Descrição	Quant (A)	Custo fixo unitário mensal (B)	Custo fixo total mensal (A x B)
I	Multifuncional monocromática	0		
II	Multifuncional monocromática	55	180,00	9900,00
III	Multifuncional policromática	15	335,00	5025,00
IV	Multifuncional policromática A3	2	3050,00	6100,00
Total Mensal Fixo (C)				21025,00

Valor unitário por impressão monocromática (VUMONO) =	0,51
Valor unitário por impressão policromática (VUPOLI) =	6,01



TABELA 2			
Quantidade máxima estimada de impressões além da franquia limitado a 15%. O valor unitário por impressão excedente, não poderá ser superior a 33% do valor unitário por impressão monocromática ou policromática, apurado no custo de impressão por franquia (VUMONO e VUPOLI).			
Descrição	Quantidade mensal máxima estimada além da franquia (D)	Custo unitário por impressão (E)	Custo variável total mensal (D x E)
Impressão monocromática	6225 (15%)	0,09	560,25
Impressão policromática	525 (15%)	0,79	414,75
Total mensal variável (F)			975,00

TOTAL MENSAL GERAL (C + F)	TOTAL CONTRATADO (46 MESES)
R\$ 22.000,00	R\$ 1.012.000,00

1) O custo total mensal fixo deverá incluir uma franquia mensal de 45.000 impressões monocromáticas e 5.000 impressões policromáticas, e será calculado conforme TABELA 1.

2) O custo total mensal variável será calculado pela quantidade de impressões realizadas além da franquia mensal (excedentes), conforme valor cotado na TABELA 2.

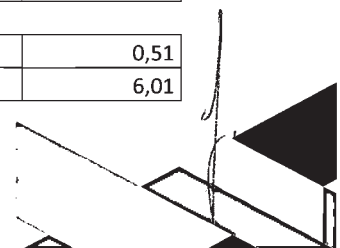
ITEM 2 – Órgão: Tribunal Regional Federal da 5ª Região

Equipamento	Quantidade de equipamentos	Quantidade de impressões/mês	
TIPO I	0		
TIPO II	55	33.000	
TIPO III	15	Monocromática	4.500
		Policromática	1.500
TIPO IV	2	Monocromática	4.000
		Policromática	2.000
TOTAL	72	Monocromática	41.500
		Policromática	3.500

Valor Total Mensal estimado para a contratação: R\$ 22.000,00 (vinte e dois mil reais)

Valor Total 46 meses estimado para a contratação: R\$ 1.012.000,00 (um milhão e doze mil reais)



Prazo de instalação: 30 (trinta) dias corridos, contados a partir da emissão da Ordem de Serviço.

Validade da proposta: 60 (sessenta) dias contados de abertura da sessão pública.

Nos valores propostos estão inclusos todos os custos operacionais, encargos previdenciários, trabalhistas, tributários, comerciais e quaisquer outros que incidam direta ou indiretamente na prestação dos serviços.

Declaramos que estamos de acordo e atendemos integralmente ao edital e todos os seus anexos.

João Gabriel Nobrega Pereira de Almeida

Gerente Comercial
R.G. 2.058-870 SSP-DF
CPF: 696.785.451-87

Equipamentos:

1.1. EQUIPAMENTO TIPO I	SAMSUNG M4080	Documento	Página
1.1.1. Descrição: equipamento multifuncional monocromático com tecnologia eletrofotográfica a seco (laser, LED ou equivalente) com as seguintes características:		Folheto	4
a) Velocidade de impressão de, no mínimo, 30 ppm em tamanho A4 ou carta.	Até 40 ppm em A4 (42 ppm em Carta)	Folheto	4
b) Velocidade do processador de, no mínimo, 800 Mhz.	1 GHz (Dual Core)	Folheto	4
c) Memória RAM, no mínimo, de 256MB (duzentos e cinquenta e seis megabytes).	1 GB	Folheto	4
d) Interface de rede ethernet 10/100 Mbps.	Ethernet 10/100/1000 Base TX	Folheto	4
e) Porta USB 2.0.	Equipamento USB, Host USB x 2	Folheto	4

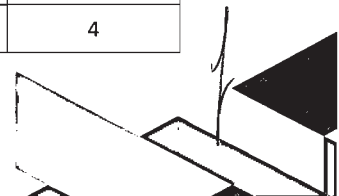

f) Qualidade de impressão igual ou superior a 1.440.000 dpi (ex. 1200 X 1200 dpi ou equivalente).	Até 1200 x 1200 dpi de saída efetiva	Folheto	4
g) Tamanho de papel: A4, carta e ofício.	A4, A5, A6, B5 (JIS), B5 (ISO), Legal, Carta, Executivo, Statement, Ofício	Folheto	4
h) Suporte para os seguintes tipos de mídia: papel, transparência, etiqueta, cartões e envelopes.	papel, transparência, etiqueta, cartões e envelopes.	Folheto	4
i) Suporte para papel com gramatura de 60 g/m ² até 90 g/m ² .	60–163 g/m ²	Folheto	4
j) Bandeja de entrada de papel com capacidade mínima para 250 (duzentos e cinquenta) folhas.	550 folhas	Folheto	4
k) Bandeja de saída de papel com capacidade mínima para 150 (cento e cinquenta) folhas.	250 folhas	Folheto	4
l) Digitalização em cores e em rede compatível com TWAIN, resolução mínima de 600 x 600 dpi.	Windows: TWAIN Até 600 x 600 dpi	Folheto	4
m) Alimentador de originais automático, duplex, com capacidade mínima de 50 (cinquenta) folhas.	50 folhas	Folheto	4
n) Solução OCR nativa, com envio dos trabalhos digitalizados via SMB, FTP e e-mail.	OCR - OK E-mail, FTP, SMB	Folheto	4
o) Sistemas Operacionais suportados: Windows 7 ou superior.	OK	Folheto	4
p) Linguagem de impressão mínimo em PS3, PCL 5 e PCL 6, podendo ser emulado.	PCL5, PCL6, PS3, PDF V1.7	Folheto	4
q) Ciclo mensal de impressão de, no mínimo, 2.000 (duas mil) páginas.	2000–12.000 páginas	Folheto	4
r) Nível de ruído máximo de 70 dB em funcionamento.	Inferior a 54 dBA (impressão), inferior a 56 dBA (cópia)	Folheto	4
s) Funcionamento em 220 volts. Caso necessário deverá acompanhar transformador, estabilizador e/ou qualquer	110v + transformador	Será fornecido transformador	



outro dispositivo que garanta o bom funcionamento do equipamento.			
1.2. EQUIPAMENTO TIPO II	SAMSUNG M4080		
1.2.1 Descrição: Impressora multifuncional monocromática com tecnologia eletrofotográfica a seco (laser, LED ou equivalente) com as seguintes características:		Folheto	4
a) Velocidade de cópia e impressão de, no mínimo, 40 ppm em tamanho A4 ou carta.	Até 40 ppm em A4 (42 ppm em Carta)	Folheto	4
b) Qualidade de impressão igual ou superior a 1.440.000 dpi (ex. 1200 X 1200 dpi ou equivalente).	Até 1200 x 1200 dpi de saída efetiva	Folheto	4
c) Impressão frente e verso automático.	OK	Folheto	4
d) Velocidade do processador de, no mínimo, 800 Mhz.	1 GHz (Dual Core)	Folheto	4
e) Disco rígido com capacidade mínima de 160 GB (cento e sessenta gigabytes).	320 GB	Folheto	4
f) Memória RAM, no mínimo, de 1GB (um gigabyte).	1 GB	Folheto	4
g) Interface de rede ethernet 10/100 Mbps.	Ethernet 10/100/1000 Base TX	Folheto	4
h) Interface de rede Wifi padrão 802.11 /b/g/n.	INCLUÍDA NA CONFIGURAÇÃO	Folheto	4
i) Porta USB 2.0.	Equipamento USB, Host USB x 2	Folheto	4
j) Suportar solução embarcada de impressão segura com liberação de trabalhos retidos por meio de crachá funcional (cartão indutivo) e inserção de senha pessoal.	Plataforma XOA	Folheto	3
k) Leitor de cartão indutivo.	INCLUÍDA NA CONFIGURAÇÃO	Catálogo Leitor ELATEC	
l) Bandeja de entrada de papel com capacidade mínima para 500 (quinhentas) folhas.	550 folhas	Folheto	4
m) Bandeja de saída de papel com capacidade mínima para 150 (cento e cinquenta) folhas.	250 folhas	Folheto	4



n) Digitalização em cores e em rede compatível com TWAIN, resolução mínima de 600 x 600 dpi.	Até 600 x 600 dpi (óptica) / Até 4800 x 4800 dpi (melhorada)	Folheto	4
o) Alimentador de originais automático, duplex, com capacidade mínima de 50 (cinquenta) folhas.	50 folhas	Folheto	4
p) Solução OCR nativa, com envio dos trabalhos digitalizados via SMB, FTP e e-mail.	OCR - OK E-mail, FTP, SMB	Folheto	4
q) Gramatura da mídia impressa de, no mínimo, 60 g/m ² a 120 g/m ² .	60-163 g/m ²	Folheto	4
r) Sistemas Operacionais suportados: Windows 7 ou superior.	OK	Folheto	4
s) Linguagem de impressão mínimo em PS3, PCL 5 e PCL 6, podendo ser emulado.	PCL5, PCL6, PS3, PDF V1.7	Folheto	4
t) Ciclo mensal de impressão recomendada de, pelo menos, 5.000 (cinco mil) cópias/impressões.	2000-12.000 páginas	Folheto	4
u) Nível de ruído máximo de 70 dB em funcionamento.	Inferior a 54 dBA (impressão), inferior a 56 dBA (cópia)	Folheto	4
v) Funcionamento em 220 volts. Caso necessário deverá acompanhar transformador, estabilizador e/ou qualquer outro dispositivo que garanta o bom funcionamento do equipamento.	110v + transformador	Será fornecido transformador	
w) Equipamento tipo rack ou acompanhado de gabinete ou mesa suporte.	OPCIONAL - ML-DSK65S	Folheto	4
1.3. EQUIPAMENTO TIPO III		SAMSUNG C4062	
1.3.1. Descrição: impressora multifuncional policromática com tecnologia eletrofotográfica a seco (laser, LED ou equivalente) com as seguintes características:			
a) Velocidade de cópia e impressão em cores de, no mínimo, 30 (trinta) ppm em tamanho A4 ou carta.	Até 40 ppm em A4 (42 ppm em Carta)	Folheto	7



b) Qualidade de impressão igual ou superior a 1.440.000 dpi (ex. 1200 X 1200 dpi ou equivalente).	Até 9.600 x 600 dpi	Folheto	7
c) Velocidade do processador de, no mínimo, 533 Mhz.	CPU quad-core de 1,5 GHz	Folheto	7
d) Disco rígido com capacidade mínima de 80 GB (oitenta gigabytes).	320 GB HDD	Folheto	7
e) Memória RAM, no mínimo, de 1GB (um gigabyte).	3 GB	Folheto	7
f) Interface de rede Wifi padrão 802.11 /b/g/n.	INCLUÍDA NA CONFIGURAÇÃO	Folheto	7
g) Interface de rede ethernet 10/100 Mbps.	Ethernet 10/100/1000 Base TX	Folheto	7
h) Porta USB 2.0.	Equipamento USB, Host USB x 2	Folheto	7
i) Suportar solução embarcada de impressão segura com liberação de trabalhos retidos por meio de crachá funcional (cartão indutivo) e inserção de senha pessoal.	Plataforma XOA-E	Folheto	6
j) Impressão segura com possibilidade de liberar trabalhos retidos através de inserção de senha pessoal.	Impressão segura, Impressão armazenada,	Folheto	7
k) Leitor de cartão indutivo.	INCLUÍDO NA CONFIGURAÇÃO	Catálogo Leitor ELATEC	
l) Gramatura da mídia impressa de, no mínimo, 60 g/m ² a 120 g/m ² .	60 - 220 g/m ²	Folheto	8
m) Bandeja de entrada de papel com capacidade mínima para 500 (quinhentas) folhas.	550 folhas	Folheto	8
n) Bandeja de saída de papel com capacidade mínima para 150 (cento e cinquenta) folhas.	250 folhas	Folheto	8
o) Digitalização em cores e em rede compatível com TWAIN, resolução mínima de 600 x 600 dpi.	Up to 600 x 600 dpi	Folheto	7
p) Alimentador de originais automático, duplex, com capacidade mínima de 50 (cinquenta) folhas.	50 Sheets	Folheto	8
q) Solução OCR nativa, com envio dos trabalhos	OCR – OK (Formato de Arquivo – PDF)	Folheto	7



digitalizados via SMB, FTP e e-mail.	Pesquisável) E-mail, FTP, SMB		
r) Sistemas operacionais suportados: Windows 7 ou superior.	OK	Folheto	7
s) Linguagem de impressão mínimo em PDF, PCL3 e PCL 6, podendo ser emulado.	PCL5Ce / PCL6 / PS3 / PDF V1.7	Folheto	7
t) Capacidade mensal de impressão de 5.000 (cinco mil) cópias/impressões.	2,000~15,000	Folheto	7
u) Nível de ruído máximo de 70 dB em funcionamento.	Cópia: 56 dBA	Folheto	7
v) Funcionamento em 220 volts. Caso necessário deverá acompanhar transformador, estabilizador e/ou qualquer outro dispositivo que garanta o bom funcionamento do equipamento.	110V + TRANSFORMADOR	Será fornecido transformador	
w) Equipamento tipo rack ou acompanhado de gabinete ou mesa suporte.	SL-DSK003S	Folheto	8
1.4. EQUIPAMENTO TIPO IV	SAMSUNG X7500		
1.4.1. Descrição: Impressora multifuncional policromática A3 com tecnologia eletrofotográfica a seco (laser, LED ou equivalente) com as seguintes características:		Folheto	4
a) Velocidade de cópia e impressão em cores de, no mínimo, 50 (cinquenta) ppm em tamanho A4 ou carta.	Até 50 ppm em A4/Carta	Folheto	4
b) Qualidade de impressão igual ou superior a 1.440.000 dpi (ex. 1200 X 1200 dpi ou equivalente).	Até 1200 x 1200 dpi	Folheto	4
c) Velocidade do processador de, no mínimo, 800 Mhz.	1,5 GHz (Quad-core)	Folheto	4
d) Disco rígido com capacidade mínima de 80 GB (oitenta gigabytes).	320 GB	Folheto	4
e) Memória RAM, no mínimo, de 1GB (um gigabyte).	6 GB	Folheto	4
f) Interface de rede ethernet 10/100 Mbps.	Ethernet 10/100/1000 Base TX	Folheto	4
g) Porta USB 2.0.	Equipamento USB 3.0, USB Host 3.0	Folheto	4



h) Gramatura da mídia impressa de, no mínimo, 60 g/m ² a 220 g/m ² .	60 ~ 300 g/m ²	Folheto	4
i) Bandeja de entrada de papel com capacidade mínima para 250 (duzentos e cinquenta) folhas.	Bandeja de 520 folhas x 2	Folheto	4
j) Bandeja de saída de papel com capacidade mínima para 100 (cem) folhas.	500 folhas	Folheto	4
k) Digitalização em cores e em rede compatível com TWAIN, resolução mínima de 600 x 600 dpi, com mesa tamanho A3.	600 x 600 dpi (óptica)	Folheto	4
l) Alimentador de originais automático, duplex, com capacidade mínima de 100 (cem) folhas.	100 folhas	Folheto	4
m) Solução OCR nativa, com envio dos trabalhos digitalizados via SMB, FTP e email.	OCR - OK E-mail, FTP, SMB	Folheto	4
n) Sistemas operacionais suportados: Windows 7 ou superior.	OK	Folheto	4
o) Linguagem de impressão mínimo em PDF, PCL3 e PCL 6, podendo ser emulado.	PCL5, PCL6 (XL), PostScript Nível 3, PDF 1.7, XPS	Folheto	4
p) Capacidade mensal de impressão de 5.000 (cinco mil) cópias/impressões.	25,000 pages	Folheto	4
q) Nível de ruído máximo de 70 dB em funcionamento.	Less than 59/61 dBA (Sound Pressure)	Folheto	4
r) Funcionamento em 220 volts. Caso necessário deverá acompanhar transformador, estabilizador e/ou qualquer outro dispositivo que garanta o bom funcionamento do equipamento.	110V + TRANSFORMADOR	Será fornecido transformador	
s) Equipamento tipo rack ou acompanhado de gabinete ou mesa suporte.	SL-DSK501T	Folheto	5

Os folhetos descritivos dos equipamentos acompanham esta proposta.

Software de Bilhetagem:





A Subsidiary of Samsung Electronics Co., Ltd

Plataforma de Soluções ND Digital , baseada nos produtos NDDPRINT / NDD360 com todos os módulos inclusos

Softwares de Monitoramento, Gestão e Contabilização
Samsung Fleet Admin, Simpress On Site, Suite de Gestão



João Gabriel Nobrega Pereira de Almeida

Gerente Comercial
R.G. 2.058-870 SSP-DF
CPF: 696.785.451-87

ABRA NOVAS FRONTEIRAS
PARA O SEU NEGÓCIO.

Página 12 de 12



Autenticado digitalmente por MARIA DAS GRACAS BARRETO DE MATOS.
Documento Nº: 1559125.14509056-4420 - consulta à autenticidade em
<https://siga.cjf.jus.br/sigaex/app/externo/autenticar>



CJFEXT201703248



PODER JUDICIÁRIO
CONSELHO DA JUSTIÇA FEDERAL

TERMO DE VISTORIA

Declaro que eu, _____Daniela Diniz Lima_____,
portador do CPF nº _____023.647.714-55_____, representante da empresa
____Simpres Comercio, Locação e Serviços S.A._____, estabelecida no
endereço: _____Alameda Asia nº 164, Andar 2, Polo Empresarial Tamboré – Santana de
Parnaíba (SP), CEP 06.543-312____ como seu representante legal para os fins da presente
declaração, tomei conhecimento, com o objetivo de participação no Pregão N. 15/2017, de
todas as informações necessárias à execução dos serviços licitados e que vistoriei os locais
de instalação dos equipamentos e componentes.

Brasília, __04__ de __agosto__ de __2017__.

ASSINATURA DO RESPONSÁVEL TÉCNICO/ REPRESENTANTE

Jefferson Colombo Barbosa Xavier
Seção de Suporte à Infraestrutura

CARIMBO E ASSINATURA DO REPRESENTANTE DO CJF



AO
CONSELHO DA JUSTIÇA FEDERAL

PREGÃO ELETRÔNICO N. 15/2017
PROCESSO CJF – ADM 2015/00200

DECLARAÇÃO

A empresa **SIMPRESS COMÉRCIO, LOCAÇÃO E SERVIÇOS S.A**, com sede na Alameda Ásia, 164, 2º andar, Polo Empresarial Tamboré - CEP 06543-312 - Santana de Parnaíba - SP, inscrita no CNPJ sob o nº 07.432.517/0001-07, declara para os devidos fins, na qualidade de subsidiária da **SAMSUNG**, fabricante de copiadoras, impressoras, multifuncionais, acessórios, itens de consumo, componentes e peças, conforme documento anexo, bem como distribuidora dos produtos **SAMSUNG**, com técnicos treinados e certificados, para fornecer, instalar e prestar assistência técnica e manutenção dos equipamentos objeto desta licitação que:

Todos os equipamentos ofertados serão novos e de primeiro uso, em linha de produção do fabricante, não sendo equipamentos manufaturados, recondicionados ou reconstruídos, assim como todas as peças, acessórios e insumos são originais do fabricante. Os equipamentos citados abaixo e seus respectivos acessórios são os ofertados para o presente Edital, e declaramos que atendem a todas as exigências do mesmo e seus anexos:

- Samsung SL-M4080FX
- Samsung C4062FX
- Samsung X7500LX

São Paulo, 04 de agosto de 2017.

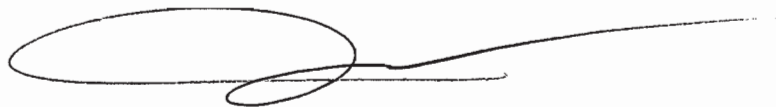

SIMPRESS COMÉRCIO, LOCAÇÃO E SERVIÇOS S/A

Vittorio Danesi
Diretor Presidente



ABRA NOVAS FRONTEIRAS
PARA O SEU NEGÓCIO.

Simpress - Gestão de impressão - lcljunior em 04/08/2017 14:28:58



Autenticado digitalmente por MARIA DAS GRACAS BARRETO DE MATOS.
Documento Nº: 1559125.14509056-4420 - consulta à autenticidade em
<https://siga.cjf.jus.br/sigaex/app/externo/autenticar>



CJFEXT201703248



AO
CONSELHO DA JUSTIÇA FEDERAL
PROCESSO CJF – ADM 2015/00200
PREGÃO ELETRÔNICO Nº 15/2017

DECLARAÇÃO DO FABRICANTE DE SOFTWARE

N5 SOFTWARE LTDA., pessoa jurídica de direito privado, com Sede na Rua Dr. Walmor Ribeiro, nº. 431, Bairro Coral em Lages, SC, CEP 88.523-060, inscrita no CNPJ/MF sob nº 11.581.859/0001-58, neste ato representada por seu procurador infra assinado, DECLARA para os devidos fins que a Empresa **SIMPRESS COMERCIO LOCACAO E SERVICOS SA**, sediada na Rua Alameda Ásia nº.164, 2º andar, Polo Empresarial Tamboré, CEP: 06543-312, Cidade de Santana do Parnaíba, Estado de São Paulo, inscrito no CNPJ nº 07432517000107 e I.E. Isenta:

É uma revendedora/concessionária autorizada para comercialização, instalação e assistência técnica preventiva e corretiva dos softwares de gerenciamento e contabilização, e todos os seus módulos, contemplando em seu quadro de funcionários, técnicos qualificados e certificados no treinamento pela N5 SOFTWARE LTDA. Declaramos, ainda, que o software acima atende aos requisitos do edital e que a empresa SIMPRESS possui condições de prestar assistência técnica.

Lages, 07 de agosto de 2017.

VALMIR MARCOS
TORTELLI:46198814904

Assinado de forma digital por
VALMIR MARCOS
TORTELLI:46198814904
Dados: 2017.08.08 08:55:17 -03'00'

N5 Software Ltda
Valmir Marcos Tortelli
CEO – Chief of Executive Officer
RG: 4.925.915-6
CPF: 461.988.149-04



Autenticado digitalmente por MARIA DAS GRACAS BARRETO DE MATOS.
Documento Nº: 1559125.14509056-4420 - consulta à autenticidade em
<https://siga.cjf.jus.br/sigaex/app/externo/autenticar>



CJFEXT201703248

Tipo I

PERSONALIZE SUA MFP COM OPÇÕES DE PEÇAS FLEXÍVEIS

Configurações e opções

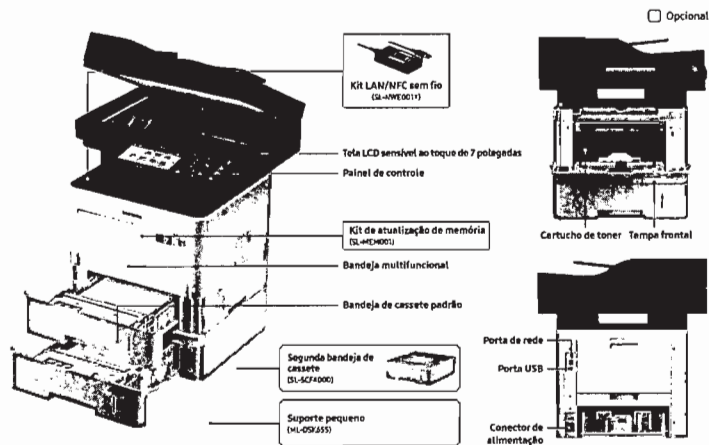

GENUINE SAMSUNG SUPPLIES

Poupança efetiva, ecotecnologia certificada. Faça sempre uma boa impressão usando suprimentos genuínos Samsung.



Para obter mais informações sobre suprimentos genuínos Samsung, visite www.samsung.com/GeniueSupplies



SAMSUNG

Sobre a Samsung Electronics Co., Ltd.

A Samsung Electronics Co., Ltd. é uma inspiração para o mundo e molda o futuro com ideias e tecnologias transformadoras, redefinindo o mundo de TVs, smartphones, equipamentos vestíveis, tablets, câmeras, eletrodomésticos digitais, impressoras, equipamentos médicos, sistemas de rede e semicondutores. Além disso, lideramos o espaço da "Internet das Coisas" por meio de nossas iniciativas de Saúde digital e Casa Inteligente, entre outras. Contamos com a colaboração de 307 mil profissionais em 84 países. Para saber mais, visite o nosso site oficial em www.samsung.com e nosso blog oficial disponível em global.samsungtomorrow.com.

Copyright © 2016 Samsung Electronics Co., Ltd. Todos os direitos reservados. Samsung e Samsung Cloud Print são marcas comerciais ou marcas comerciais registradas da Samsung Electronics Co., Ltd. Especificações e designs estão sujeitos a alterações sem prévio aviso. Os pesos e as medidas não métricos são aproximados. Todos os dados foram considerados corretos no momento da criação. A Samsung não se responsabiliza por erros ou omissões. Todas as marcas, produtos, nomes de serviços e logotipos são marcas comerciais e/ou marcas comerciais registradas de seus respectivos proprietários e são reconhecidos pelo presente documento.

AirPrint é uma marca comercial da Apple Inc. registrada nos EUA e em outros países. Android e Google Cloud Print são marcas comerciais da Google, Inc. Samsung Cloud Print é uma marca comercial ou marca comercial registrada da Samsung Electronics Co., Ltd. Microsoft e Windows são marcas comerciais registradas da Microsoft Corporation nos Estados Unidos e/ou em outros países.

Mopria®, o logo Mopria® e o logo Mopria® Alliance são marcas comerciais registradas e marcas de serviço da Mopria Alliance, Inc. nos Estados Unidos e em outros países.

Samsung Electronics Co., Ltd.

129 Samsung-ro, Yeongtong-gu, Suwon-si, Gyeonggi-do 16677, Coreia

2016. 07.



SAMSUNG

proXpress

Multifuncionais M4080FX

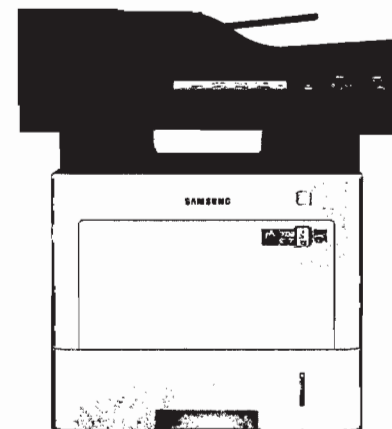

Acelere o fluxo de trabalho com impressões de alta velocidade confiáveis e soluções sem servidor

SMART PRINTING.
BUSINESS INNOVATION.



CJFEXT201703248



Autenticado digitalmente por MARIA DAS GRACAS BARRETO DE MATOS.
Documento Nº: 1559125.14509056-4420 - consulta à autenticidade em <https://siga.cjf.jus.br/sigaex/app/externo/autenticar>

MFP ULTRAEFICIENTE PARA MÁXIMO DESEMPENHO EMPRESARIAL

A produtividade de impressão e o controle de custos estão no topo da lista de prioridades das pequenas e médias empresas (PMEs) atuais. Elas requerem soluções de impressão de alta velocidade e gerenciamento simples que permitam operações seguras, confiáveis e rentáveis para um tempo de inatividade, manutenção e risco mínimos.

A ProXpress M4080FX da Samsung produz impressões de qualidade profissional e digitaliza com o máximo desempenho e versatilidade. O processador dual-core de 1 GHz e a tecnologia do Alimentador de Documentos de passagem única (DSDP) oferecem velocidades de impressão e digitalização ultrarrápidas. Além disso, processa facilmente papéis mais pesados permitindo um tempo de inatividade reduzido e menos manutenção.

A utilização se tornou mais fácil que nunca com o design eficiente e sem seletor e com os recursos de gerenciamento inteligente de dispositivos. Os funcionários podem trabalhar de forma mais inteligente com uma tela sensível ao toque de 7 polegadas que oferece a mesma capacidade de resolução que um smartphone. Além disso, a confiabilidade sólida e a segurança total garantem operações contínuas e sem preocupações.

Principais benefícios

Aumente a produtividade com digitalizações e impressões excepcionais de alta velocidade

- Impressão mais rápida com uma CPU dual-core de 1 GHz
- Velocidade ultrarrápida de digitalização duplex com DSDP
- Processamento de papéis mais pesados com SCF, 3 x 550 folhas
- Texto e imagens de melhor qualidade com ReCP

Gerenciamento inteligente de dispositivos com mais soluções e uma tela capacitiva sensível ao toque de 7 polegadas

- Crie um sistema de impressão eficiente com a XOA-Embedded
- Intuitiva tela capacitiva sensível ao toque de 7 polegadas
- Autenticação prática com um telefone celular

Confiabilidade sólida para operações livres de preocupações

- Segurança de nível empresarial para impressões mais seguras
- Melhor ciclo máximo de produção mensal da categoria
- Certificação de Toner Seguro (TDS)

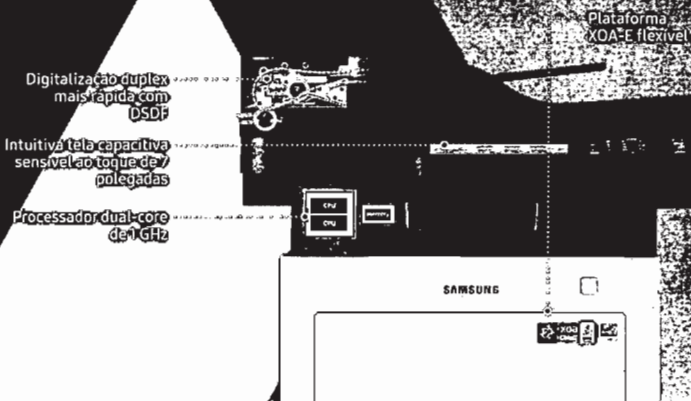

AUMENTE A PRODUTIVIDADE COM DIGITALIZAÇÕES E IMPRESSÕES EXCEPCIONAIS DE ALTA VELOCIDADE

Impressão mais rápida com uma CPU dual-core de 1 GHz

A ProXpress M4080FX apresenta excelentes velocidades e um poderoso desempenho com um processador dual-core de 1 GHz e 1 GB de memória, podendo ser expandida até 2 GB. A ProXpress M4080FX é capaz de imprimir 40 páginas por minuto (ppm), reduzindo assim o tempo de conclusão dos trabalhos de cópia e impressão.



Velocidade ultrarrápida de digitalização duplex com DSDP

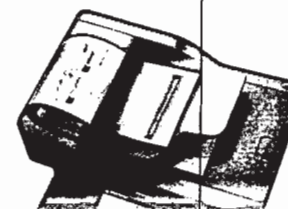

A ProXpress M4080FX oferece velocidades de digitalização mais altas da categoria com a tecnologia do Alimentador de Documentos DSDP (ADF de passagem única), capaz de digitalizar até 60 imagens por minuto (ipm) cor e pb, o que equivale a uma página sendo digitalizada a cada segundo.



Processamento de papéis mais pesados com SCF, 3 x 550 folhas

A ProXpress M4080FX melhora o desempenho da MFP com um design robusto criado para lidar com papéis mais pesados. Possui uma bandeja e bypass padrão e ainda permite adicionar múltiplas folhas, o que expande a capacidade total para até 2300 folhas.

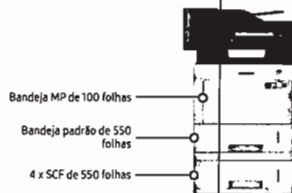

Texto e imagens de melhor qualidade com ReCP

Obtenha sempre impressões de qualidade profissional com a exclusiva tecnologia Rendering Engine for Clean Page (ReCP) da Samsung. Com uma saída efetiva de 1200 x 1200 dpi, a ReCP melhora a legibilidade de documentos impressos, refina o texto melhorando linhas finas e tornando mais precisas as bordas de texto negativo e torna as imagens mais nítidas reduzindo ruído, marcações e instabilidade.

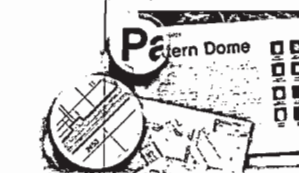

Autenticado digitalmente por MARIA DAS GRACAS BARRETO DE MATOS.
Documento N°: 1559125.14509056-4420 - consulta à autenticidade em <https://siga.cjf.jus.br/sigaex/app/externo/autenticar>



CJFEXT201703248

GERENCIAMENTO INTELIGENTE DE DISPOSITIVOS E SOLUÇÕES PERSONALIZADAS EM UMA INTUITIVA TELA SENSÍVEL AO TOQUE

Crie um sistema de impressão eficiente com a XOA-Embedded

A plataforma XOA-E suporta as soluções in-house da Samsung e soluções de ISVs para todas as suas necessidades comerciais. Aproveite o acesso a uma variedade de soluções e operações de impressão seguras in-house da Samsung - tudo sem servidor - e gerenciamento dos equipamentos com comodidade. A XOA-E torna possível aumentar simultaneamente produtividade e eficiência.

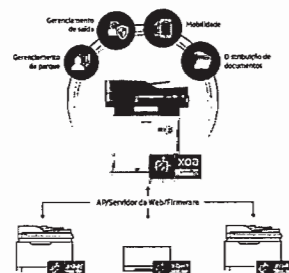

Intuitiva tela capacitiva sensível ao toque de 7 polegadas

Uma generosa tela altamente sensível ao toque de 7 polegadas oferece a mesma capacidade de resposta e facilidade de uso que a tela de um smartphone ou tablet, além de uma experiência do usuário melhorada.



Autenticação prática com um telefone celular

A ProXpress M4080FX oferece autenticação segura e funcionalidade de impressão móvel com um toque por meio da tecnologia NFC Pro da Samsung. Basta tocar para imprimir, digitalizar ou enviar documentos por fax a partir de qualquer equipamento móvel com suporte NFC.

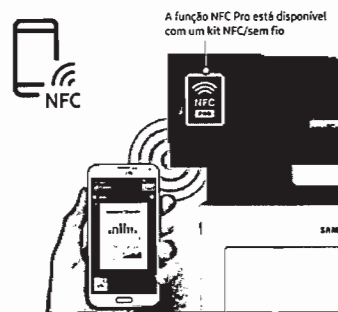

IMPRESSÃO CONFIÁVEL, SEGURA E ECOLÓGICA PARA MAIOR TRANQUILIDADE

Segurança de nível empresarial para impressões mais seguras

A ProXpress M4080FX oferece o melhor da indústria em controle de usuários, documentos e acesso à rede em nível de segurança empresarial. Suporta autenticação, proteção de trabalhos de impressão, protocolos e segurança da rede, e proteção de discos rígidos, enquanto permite que administradores gerenciem o painel de controle e os privilégios de impressão.



Melhor ciclo máximo de produção mensal da categoria

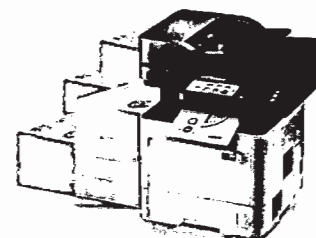

A ProXpress M4080FX oferece uma operação altamente confiável com o melhor ciclo máximo de produção mensal da categoria, assegurando que cada trabalho seja executado com perfeição.



Ciclo máximo de produção mensal **120.000**

Certificação de toner seguro (TÜV)

Nosso toner genuíno Samsung está em conformidade com os critérios rigorosos para baixos níveis de contaminação e emissões de substâncias perigosas definidos pela TÜV Rheinland®, um prestador independente de serviços de inspeção, que é reconhecido mundialmente e está sediado na Alemanha.





Autenticado digitalmente por MARIA DAS GRACAS BARRETO DE MATOS.
 Documento N°: 1559125.14509056-4420 - consulta à autenticidade em <https://siga.cjf.jus.br/sigaex/app/externo/autenticar>



Item	Descrição	Quantidade	Valor Unitário	Valor Total
01	Impressora Multifuncional Samsung ML4080FX	01	2.200,00	2.200,00
02	Cartuchos de impressão (Cyan, Magenta, Amarelo, Preto)	04	150,00	600,00
03	Papel sulfonado 70g/m² A4	100	100,00	10.000,00
04	Manutenção de rotina	01	100,00	100,00
05	Manutenção de emergência	01	200,00	200,00
06	Manutenção de peças	01	300,00	300,00
07	Manutenção de serviços	01	400,00	400,00
08	Manutenção de transporte	01	500,00	500,00
09	Manutenção de instalação	01	600,00	600,00
10	Manutenção de treinamento	01	700,00	700,00
11	Manutenção de documentação	01	800,00	800,00
12	Manutenção de suporte	01	900,00	900,00
13	Manutenção de garantia	01	1.000,00	1.000,00
14	Manutenção de transporte	01	1.100,00	1.100,00
15	Manutenção de instalação	01	1.200,00	1.200,00
16	Manutenção de treinamento	01	1.300,00	1.300,00
17	Manutenção de documentação	01	1.400,00	1.400,00
18	Manutenção de suporte	01	1.500,00	1.500,00
19	Manutenção de garantia	01	1.600,00	1.600,00
20	Manutenção de transporte	01	1.700,00	1.700,00
21	Manutenção de instalação	01	1.800,00	1.800,00
22	Manutenção de treinamento	01	1.900,00	1.900,00
23	Manutenção de documentação	01	2.000,00	2.000,00
24	Manutenção de suporte	01	2.100,00	2.100,00
25	Manutenção de garantia	01	2.200,00	2.200,00
26	Manutenção de transporte	01	2.300,00	2.300,00
27	Manutenção de instalação	01	2.400,00	2.400,00
28	Manutenção de treinamento	01	2.500,00	2.500,00
29	Manutenção de documentação	01	2.600,00	2.600,00
30	Manutenção de suporte	01	2.700,00	2.700,00
31	Manutenção de garantia	01	2.800,00	2.800,00
32	Manutenção de transporte	01	2.900,00	2.900,00
33	Manutenção de instalação	01	3.000,00	3.000,00
34	Manutenção de treinamento	01	3.100,00	3.100,00
35	Manutenção de documentação	01	3.200,00	3.200,00
36	Manutenção de suporte	01	3.300,00	3.300,00
37	Manutenção de garantia	01	3.400,00	3.400,00
38	Manutenção de transporte	01	3.500,00	3.500,00
39	Manutenção de instalação	01	3.600,00	3.600,00
40	Manutenção de treinamento	01	3.700,00	3.700,00
41	Manutenção de documentação	01	3.800,00	3.800,00
42	Manutenção de suporte	01	3.900,00	3.900,00
43	Manutenção de garantia	01	4.000,00	4.000,00
44	Manutenção de transporte	01	4.100,00	4.100,00
45	Manutenção de instalação	01	4.200,00	4.200,00
46	Manutenção de treinamento	01	4.300,00	4.300,00
47	Manutenção de documentação	01	4.400,00	4.400,00
48	Manutenção de suporte	01	4.500,00	4.500,00
49	Manutenção de garantia	01	4.600,00	4.600,00
50	Manutenção de transporte	01	4.700,00	4.700,00
51	Manutenção de instalação	01	4.800,00	4.800,00
52	Manutenção de treinamento	01	4.900,00	4.900,00
53	Manutenção de documentação	01	5.000,00	5.000,00
54	Manutenção de suporte	01	5.100,00	5.100,00
55	Manutenção de garantia	01	5.200,00	5.200,00
56	Manutenção de transporte	01	5.300,00	5.300,00
57	Manutenção de instalação	01	5.400,00	5.400,00
58	Manutenção de treinamento	01	5.500,00	5.500,00
59	Manutenção de documentação	01	5.600,00	5.600,00
60	Manutenção de suporte	01	5.700,00	5.700,00
61	Manutenção de garantia	01	5.800,00	5.800,00
62	Manutenção de transporte	01	5.900,00	5.900,00
63	Manutenção de instalação	01	6.000,00	6.000,00
64	Manutenção de treinamento	01	6.100,00	6.100,00
65	Manutenção de documentação	01	6.200,00	6.200,00
66	Manutenção de suporte	01	6.300,00	6.300,00
67	Manutenção de garantia	01	6.400,00	6.400,00
68	Manutenção de transporte	01	6.500,00	6.500,00
69	Manutenção de instalação	01	6.600,00	6.600,00
70	Manutenção de treinamento	01	6.700,00	6.700,00
71	Manutenção de documentação	01	6.800,00	6.800,00
72	Manutenção de suporte	01	6.900,00	6.900,00
73	Manutenção de garantia	01	7.000,00	7.000,00
74	Manutenção de transporte	01	7.100,00	7.100,00
75	Manutenção de instalação	01	7.200,00	7.200,00
76	Manutenção de treinamento	01	7.300,00	7.300,00
77	Manutenção de documentação	01	7.400,00	7.400,00
78	Manutenção de suporte	01	7.500,00	7.500,00
79	Manutenção de garantia	01	7.600,00	7.600,00
80	Manutenção de transporte	01	7.700,00	7.700,00
81	Manutenção de instalação	01	7.800,00	7.800,00
82	Manutenção de treinamento	01	7.900,00	7.900,00
83	Manutenção de documentação	01	8.000,00	8.000,00
84	Manutenção de suporte	01	8.100,00	8.100,00
85	Manutenção de garantia	01	8.200,00	8.200,00
86	Manutenção de transporte	01	8.300,00	8.300,00
87	Manutenção de instalação	01	8.400,00	8.400,00
88	Manutenção de treinamento	01	8.500,00	8.500,00
89	Manutenção de documentação	01	8.600,00	8.600,00
90	Manutenção de suporte	01	8.700,00	8.700,00
91	Manutenção de garantia	01	8.800,00	8.800,00
92	Manutenção de transporte	01	8.900,00	8.900,00
93	Manutenção de instalação	01	9.000,00	9.000,00
94	Manutenção de treinamento	01	9.100,00	9.100,00
95	Manutenção de documentação	01	9.200,00	9.200,00
96	Manutenção de suporte	01	9.300,00	9.300,00
97	Manutenção de garantia	01	9.400,00	9.400,00
98	Manutenção de transporte	01	9.500,00	9.500,00
99	Manutenção de instalação	01	9.600,00	9.600,00
100	Manutenção de treinamento	01	9.700,00	9.700,00
101	Manutenção de documentação	01	9.800,00	9.800,00
102	Manutenção de suporte	01	9.900,00	9.900,00
103	Manutenção de garantia	01	10.000,00	10.000,00
104	Manutenção de transporte	01	10.100,00	10.100,00
105	Manutenção de instalação	01	10.200,00	10.200,00
106	Manutenção de treinamento	01	10.300,00	10.300,00
107	Manutenção de documentação	01	10.400,00	10.400,00
108	Manutenção de suporte	01	10.500,00	10.500,00
109	Manutenção de garantia	01	10.600,00	10.600,00
110	Manutenção de transporte	01	10.700,00	10.700,00
111	Manutenção de instalação	01	10.800,00	10.800,00
112	Manutenção de treinamento	01	10.900,00	10.900,00
113	Manutenção de documentação	01	11.000,00	11.000,00
114	Manutenção de suporte	01	11.100,00	11.100,00
115	Manutenção de garantia	01	11.200,00	11.200,00
116	Manutenção de transporte	01	11.300,00	11.300,00
117	Manutenção de instalação	01	11.400,00	11.400,00
118	Manutenção de treinamento	01	11.500,00	11.500,00
119	Manutenção de documentação	01	11.600,00	11.600,00
120	Manutenção de suporte	01	11.700,00	11.700,00
121	Manutenção de garantia	01	11.800,00	11.800,00
122	Manutenção de transporte	01	11.900,00	11.900,00
123	Manutenção de instalação	01	12.000,00	12.000,00
124	Manutenção de treinamento	01	12.100,00	12.100,00
125	Manutenção de documentação	01	12.200,00	12.200,00
126	Manutenção de suporte	01	12.300,00	12.300,00
127	Manutenção de garantia	01	12.400,00	12.400,00
128	Manutenção de transporte	01	12.500,00	12.500,00
129	Manutenção de instalação	01	12.600,00	12.600,00
130	Manutenção de treinamento	01	12.700,00	12.700,00
131	Manutenção de documentação	01	12.800,00	12.800,00
132	Manutenção de suporte	01	12.900,00	12.900,00
133	Manutenção de garantia	01	13.000,00	13.000,00
134	Manutenção de transporte	01	13.100,00	13.100,00
135	Manutenção de instalação	01	13.200,00	13.200,00
136	Manutenção de treinamento	01	13.300,00	13.300,00
137	Manutenção de documentação	01	13.400,00	13.400,00
138	Manutenção de suporte	01	13.500,00	13.500,00
139	Manutenção de garantia	01	13.600,00	13.600,00
140	Manutenção de transporte	01	13.700,00	13.700,00
141	Manutenção de instalação	01	13.800,00	13.800,00
142	Manutenção de treinamento	01	13.900,00	13.900,00
143	Manutenção de documentação	01	14.000,00	14.000,00
144	Manutenção de suporte	01	14.100,00	14.100,00
145	Manutenção de garantia	01	14.200,00	14.200,00
146	Manutenção de transporte	01	14.300,00	14.300,00
147	Manutenção de instalação	01	14.400,00	14.400,00
148	Manutenção de treinamento	01	14.500,00	14.500,00
149	Manutenção de documentação	01	14.600,00	14.600,00
150	Manutenção de suporte	01	14.700,00	14.700,00
151	Manutenção de garantia	01	14.800,00	14.800,00
152	Manutenção de transporte	01	14.900,00	14.900,00
153	Manutenção de instalação	01	15.000,00	15.000,00
154	Manutenção de treinamento	01	15.100,00	15.100,00
155	Manutenção de documentação	01	15.200,00	15.200,00
156	Manutenção de suporte	01	15.300,00	15.300,00
157	Manutenção de garantia	01	15.400,00	15.400,00
158	Manutenção de transporte	01	15.500,00	15.500,00
159	Manutenção de instalação	01	15.600,00	15.600,00
160	Manutenção de treinamento	01	15.700,00	15.700,00
161	Manutenção de documentação	01	15.800,00	15.800,00
162	Manutenção de suporte	01	15.900,00	15.900,00
163	Manutenção de garantia	01	16.000,00	16.000,00
164	Manutenção de transporte	01	16.100,00	16.100,00
165	Manutenção de instalação	01	16.200,00	16.200,00
166	Manutenção de treinamento	01	16.300,00	16.300,00
167	Manutenção de documentação	01	16.400,00	16.400,00
168	Manutenção de suporte	01	16.500,00	16.500,00
169	Manutenção de garantia	01	16.600,00	16.600,00
170	Manutenção de transporte	01	16.700,00	16.700,00
171	Manutenção de instalação	01	16.800,00	16.800,00
172	Manutenção de treinamento	01	16.900,00	16.900,00
173	Manutenção de documentação	01	17.000,00	17.000,00
174	Manutenção de suporte	01	17.100,00	17.100,00
175	Manutenção de garantia	01	17.200,00	17.200,00
176	Manutenção de transporte	01	17.300,00	17.300,00
177	Manutenção de instalação	01	17.400,00	17.400,00
178	Manutenção de treinamento	01	17.500,00	17.500,00
179	Manutenção de documentação	01	17.600,00	17.600,00
180	Manutenção de suporte	01	17.700,00	17.700,00
181	Manutenção de garantia	01	17.800,00	17.800,00
182	Manutenção de transporte	01	17.900,00	17.900,00
183	Manutenção de instalação	01	18.000,00	18.000,00
184	Manutenção de treinamento	01	18.100,00	18.100,00
185	Manutenção de documentação	01	18.200,00	18.200,00
186	Manutenção de suporte	01	18.300,00	18.300,00
187	Manutenção de garantia	01	18.400,00	18.400,00
188	Manutenção de transporte	01	18.500,00	18.500,00
189	Manutenção de instalação	01	18.600,00	18.600,00
190	Manutenção de treinamento	01	18.700,00	18.700,00
191	Manutenção de documentação	01	18.800	

PERSONALIZE SUA MFP COM OPÇÕES DE PEÇAS FLEXÍVEIS

Configurações e opções

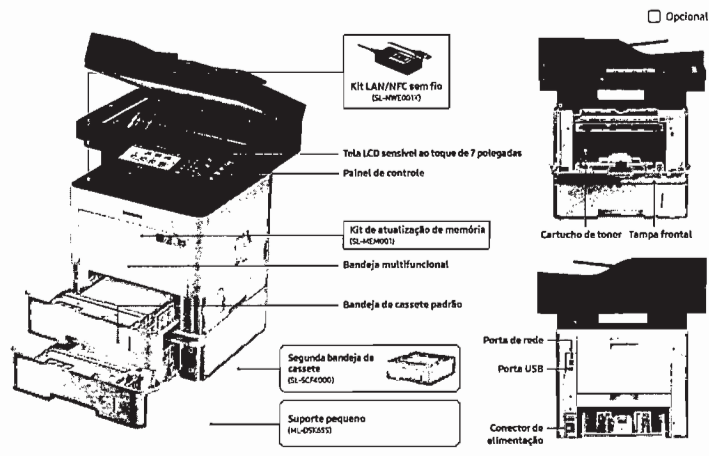

GENUINE SAMSUNG SUPPLIES

Poupança efetiva, ecotecnologia certificada. Faça sempre uma boa impressão usando suprimentos genuínos Samsung.



Para obter mais informações sobre suprimentos genuínos Samsung, visite www.samsung.com/GenuineSupplies



SAMSUNG

Sobre a Samsung Electronics Co., Ltd.

A Samsung Electronics Co., Ltd. é uma inspiração para o mundo e molda o futuro com ideias e tecnologias transformadoras, redefinindo o mundo de TVs, smartphones, equipamentos vestíveis, tablets, câmeras, eletrodomésticos digitais, impressoras, equipamentos médicos, sistemas de rede e semicondutores. Além disso, lideramos o espaço de "Internet das Coisas" por meio de nossas iniciativas de Saúde digital e Casa Inteligente, entre outras. Contamos com a colaboração de 307 mil profissionais em 84 países. Para saber mais, visite o nosso site oficial em www.samsung.com e nosso blog oficial disponível em global.samsungtomorrow.com.

Copyright © 2016 Samsung Electronics Co., Ltd. Todos os direitos reservados. Samsung e Samsung Cloud Print são marcas comerciais ou marcas comerciais registradas da Samsung Electronics Co., Ltd. Especificações e designs estão sujeitos a alterações sem prévio aviso. Os pesos e as medidas não métricas são aproximados. Todos os dados foram considerados corretos no momento da criação. A Samsung não se responsabiliza por erros ou omissões. Todas as marcas, produtos, nomes de serviços e logotipos são marcas comerciais e/ou marcas comerciais registradas de seus respectivos proprietários e são reconhecidos pelo presente documento.

AirPrint é uma marca comercial da Apple Inc. registrada nos EUA e em outros países. Android e Google Cloud Print são marcas comerciais da Google, Inc. Samsung Cloud Print é uma marca comercial ou marca comercial registrada da Samsung Electronics Co., Ltd. Microsoft e Windows são marcas comerciais registradas da Microsoft Corporation nos Estados Unidos e/ou em outros países.

Mopria®, o logo Mopria® e o logo Mopria® Alliance são marcas comerciais registradas e marcas de serviço da Mopria Alliance, Inc. nos Estados Unidos e em outros países.

Samsung Electronics Co., Ltd.

129 Samsung-ro, Yeongtong-gu, Suwon-si, Gyeonggi-do 16677, Coreia

2016. 07.



SAMSUNG

TIPO II

ProXpress

Multifuncionais M4080FX

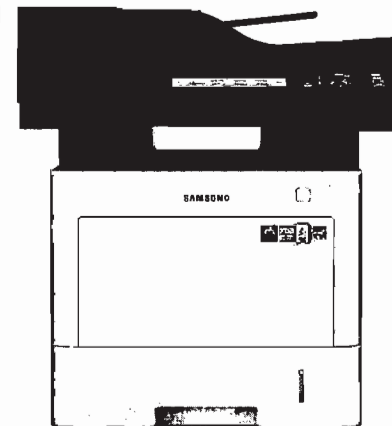

Acelere o fluxo de trabalho com impressões de alta velocidade confiáveis e soluções sem servidor

SMART PRINTING.
BUSINESS INNOVATION.



CJFEXT201703248



Autenticado digitalmente por MARIA DAS GRACAS BARRETO DE MATOS.
Documento N°: 1559125.14509056-4420 - consulta à autenticidade em <https://siga.cjf.jus.br/sigaex/app/externo/autenticar>

MFP ULTRAEFICIENTE PARA MÁXIMO DESEMPENHO EMPRESARIAL

A produtividade de impressão e o controle de custos estão no topo da lista de prioridades das pequenas e médias empresas (PMEs) atuais. Buscam soluções de impressão de alta velocidade e grande produtividade, que permitam operações seguras, confiáveis e rentáveis para um tempo de inatividade, manutenção e custos mínimos.

A ProXpress M4080FX da Samsung produz impressões de qualidade profissional e digitaliza com o máximo desempenho e versatilidade. O processador dual-core de 1 GHz e a tecnologia de Alimentador de Documentos de passagem única (DSDP) oferecem velocidades de impressão e digitalização ultrarrápidas. Além disso, o processo facilmente papéis mais pesados permite um tempo de inatividade reduzido e menos manutenção.

A utilização se tornou mais fácil que nunca com o intuitivo touch screen sensível ao toque e o novo software de gerenciamento integrado de dispositivos. De tudo isso, você também pode se beneficiar com uma tela sensível ao toque de 7 polegadas que oferece a mesma capacidade de resposta que um smartphone. Além disso, a confiabilidade sólida e a segurança total permitem operações contínuas sem interrupções.

Principais benefícios

Aumente a produtividade com digitalizações e impressões excepcionais de alta velocidade

- Impressão mais rápida com uma CPU dual-core de 1 GHz
- Velocidade ultrarrápida de digitalização duplex com DSDP
- Processamento de papéis mais pesados com SCF, 3 x 550 folhas
- Texto e imagens de melhor qualidade com ReCP

Gerenciamento inteligente de dispositivos com mais soluções e uma tela capacitiva sensível ao toque de 7 polegadas

- Crie um sistema de impressão eficiente com a XOA Embedded
- Intuitiva tela capacitiva sensível ao toque de 7 polegadas
- Autenticação prática com um touch screen celular

Confiabilidade sólida para operações livres de preocupações

- Segurança de nível empresarial para impressões mais seguras
- Melhor ciclo máximo de produção mensal da categoria
- Certificação de nível seguro (ITV)

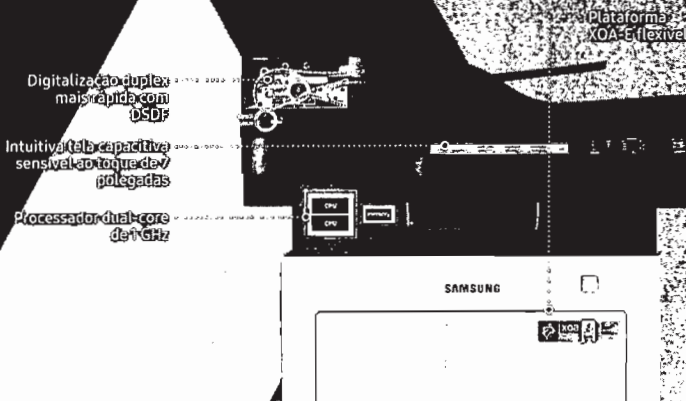

AUMENTE A PRODUTIVIDADE COM DIGITALIZAÇÕES E IMPRESSÕES EXCEPCIONAIS DE ALTA VELOCIDADE

Impressão mais rápida com uma CPU dual-core de 1 GHz

A ProXpress M4080FX apresenta excelentes velocidades e um poderoso desempenho com um processador dual-core de 1 GHz e 1 GB de memória, podendo ser expandida até 2 GB. A ProXpress M4080FX é capaz de imprimir 40 páginas por minuto (ppm), reduzindo assim o tempo de conclusão dos trabalhos de cópia e impressão.



Velocidade ultrarrápida de digitalização duplex com DSDP

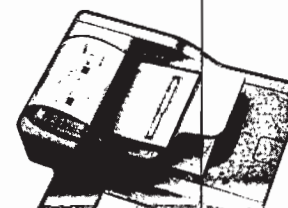

A ProXpress M4080FX oferece velocidades de digitalização mais altas da categoria com a tecnologia do Alimentador de Documentos DSDP (ADF de passagem única), capaz de digitalizar até 60 imagens por minuto (ipm) cor e pb, o que equivale a uma página sendo digitalizada a cada segundo.



Digitalização de passagem única ultrarrápida
Até 60 ipm

Processamento de papéis mais pesados com SCF, 3 x 550 folhas

A ProXpress M4080FX melhora o desempenho da MFP com um design robusto criado para lidar com papéis mais pesados. Possui uma bandeja e bypass padrão e ainda permite adicionar múltiplas folhas, o que expande a capacidade total para até 2300 folhas.

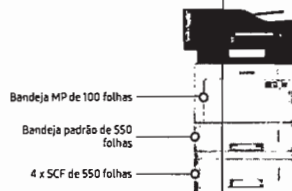

Texto e imagens de melhor qualidade com ReCP

Obtenha sempre impressões de qualidade profissional com a exclusiva tecnologia Rendering Engine for Clean Page (ReCP) da Samsung. Com uma saída efetiva de 1200 x 1200 dpi, a ReCP melhora a legibilidade de documentos impressos, refina o texto melhorando linhas finas e tornando mais precisas as bordas de texto negativo e torna as imagens mais nítidas reduzindo ruído, marcações e instabilidade.

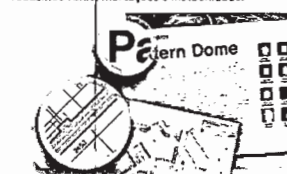

CJFEXT201703248



Autenticado digitalmente por MARIA DAS GRACAS BARRETO DE MATOS.
Documento N°: 1559125.14509056-4420 - consulta à autenticidade em <https://siga.cjf.jus.br/sigaex/app/externo/autenticar>

GERENCIAMENTO INTELIGENTE DE DISPOSITIVOS E SOLUÇÕES PERSONALIZADAS EM UMA INTUITIVA TELA SENSÍVEL AO TOQUE

Crie um sistema de impressão eficiente com a XOA-Embedded

A plataforma XOA-E suporta as soluções in-house da Samsung e soluções de ISVs para todas as suas necessidades comerciais. Aproveite o acesso a uma variedade de soluções e operações de impressão seguras in-house da Samsung - tudo sem servidor - e gerenciamento dos equipamentos com comodidade. A XOA-E torna possível aumentar simultaneamente produtividade e eficiência.

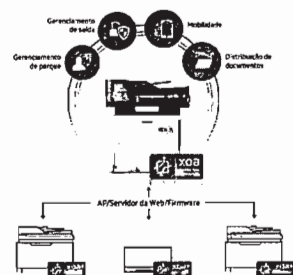

Intuitiva tela capacitiva sensível ao toque de 7 polegadas

Uma generosa tela altamente sensível ao toque de 7 polegadas oferece a mesma capacidade de resposta e facilidade de uso que a tela de um smartphone ou tablet, além de uma experiência do usuário melhorada.

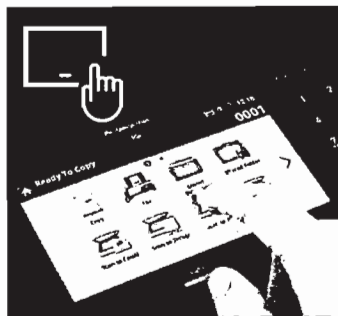

Autenticação prática com um telefone celular

A ProXpress M4080FX oferece autenticação segura e funcionalidade de impressão móvel com um toque por meio da tecnologia NFC Pro da Samsung. Basta tocar para imprimir, digitalizar ou enviar documentos por fax a partir de qualquer equipamento móvel com suporte NFC.

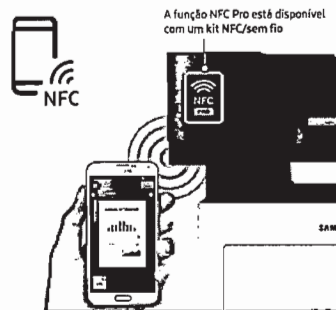

IMPRESSÃO CONFIÁVEL, SEGURA E ECOLÓGICA PARA MAIOR TRANQUILIDADE

Segurança de nível empresarial para impressões mais seguras

A ProXpress M4080FX oferece o melhor da indústria em controle de usuários, documentos e acesso à rede em nível de segurança empresarial. Suporta autenticação, proteção de trabalhos de impressão, protocolos e segurança da rede, e proteção de discos rígidos, enquanto permite que administradores gerenciem o painel de controle e os privilégios de impressão.



Melhor ciclo máximo de produção mensal da categoria

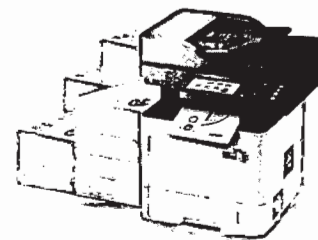

A ProXpress M4080FX oferece uma operação altamente confiável com o melhor ciclo máximo de produção mensal da categoria, assegurando que cada trabalho seja executado com perfeição.



Ciclo máximo de produção mensal **120.000**

Certificação de toner seguro (TÜV)

Nosso toner genuíno Samsung está em conformidade com os critérios rigorosos para baixos níveis de contaminação e emissões de substâncias perigosas definidos pela TÜV Rheinland®, um prestador independente de serviços de inspeção, que é reconhecido mundialmente e está sediada na Alemanha.

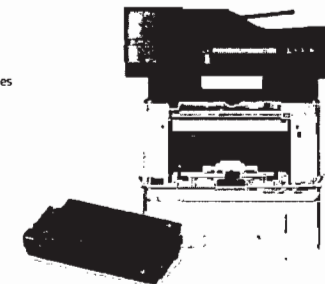

IMPRESSORA MULTIFUNCIONAL SAMSUNG proXpress M4080FX

Especificações

Geral	M4080FX
Função principal	Impressora Laser, Multifunção, Fax
Processador	1 CPU (Co-Processador)
Painel operacional	Painel colorido sensível ao toque de 7"
Memória (maxim)	2 GB
Unidade de disco rígido	HD de 1 TB, 7200 RPM, 512KB Cache
Interação com rede	1x Ethernet 10/100/1000, 1x USB 2.0, 1x Wi-Fi 802.11n
Tempo de aquecimento (desde a inicialização)	45 segundos
Tempo de aquecimento (desde o modo de hibernação)	30 segundos
Requisitos de energia	220-240 V CA, 50/60 Hz, 110-127 V CA, 50/60 Hz (Sem break, a fonte de alimentação varia consoante o país)
Consumo de energia	700 W (Impressão), 700 W (Digitalização), 50 W (Imprimida), 121 W (Imprimação), 2,08 kWh (TEC)
Dimensões (L x P x A)	812 x 493 x 570 mm (Impressão) / 812 x 493 x 570 mm (Impressão) / 812 x 493 x 570 mm (Impressão)
Peso (operacional/CONSULTO/CONSULTO com suplementos)	Apesar conjunto: 25,9 kg (57,1 lb) / Conjunto com suplementos: 25 kg (55,1 lb)
Débito mensal máximo	120.000 páginas
Segurança	SSL/TLS, IPv6, IPsec, S/MIME, IEEE 802.1x, Kerberos, SMB, LDAP, Gerenciamento de permissões e portas, Filtro de SPAM, Substituição de HDD, Certificação Common Criteria (ISO 15408), Log de auditoria, Controle de acesso
Proteções de rede	Windows, XP (32/64 bits), 2003 Server (32/64 bits), Vista (32/64 bits), 2008 Server (32/64 bits), 2008 Server R2 (64 bits), Windows 7 (32/64 bits), Windows 8 (32/64 bits), Windows Server 2012 (32/64 bits), Windows Server 2012 R2 (64 bits), Linux, Redhat Enterprise Linux 5, 6, Redhat 7, 8, 9, 10, CentOS 5, 6, 7, 8, 9, 10, Oracle Linux 5, 6, 7, 8, 9, 10, SUSE Linux Enterprise Desktop 10, 11, Debian 6, 7, Mini 13, 14, 15, 16, 17, 18, 19, 20, Ubuntu 10.04, 11.04, 12.04, 13.04, 14.04, 15.04, 16.04, 17.04, 18.04, 19.04, 20.04, 21.04, 22.04, 23.04, 24.04, 25.04, 26.04, 27.04, 28.04, 29.04, 30.04, 31.04, 32.04, 33.04, 34.04, 35.04, 36.04, 37.04, 38.04, 39.04, 40.04, 41.04, 42.04, 43.04, 44.04, 45.04, 46.04, 47.04, 48.04, 49.04, 50.04, 51.04, 52.04, 53.04, 54.04, 55.04, 56.04, 57.04, 58.04, 59.04, 60.04, 61.04, 62.04, 63.04, 64.04, 65.04, 66.04, 67.04, 68.04, 69.04, 70.04, 71.04, 72.04, 73.04, 74.04, 75.04, 76.04, 77.04, 78.04, 79.04, 80.04, 81.04, 82.04, 83.04, 84.04, 85.04, 86.04, 87.04, 88.04, 89.04, 90.04, 91.04, 92.04, 93.04, 94.04, 95.04, 96.04, 97.04, 98.04, 99.04, 100.04
Protocolos de rede	TCP/IPV4, IPv6, DHCP, BOOTP, AutoIP, DNS, DDNS, WINS, TFTP, FTP, IPP, ThinPrint, Google Cloud Print, AirPrint, Impressão por WSD, Impressão por FTP, HTTP, S/MIME (12/23), Telnet, SLP, Bonjour, UPnP/SSDP, WSD Discovery, SMTP, FTP, LDAP, SMB, Kerberos
Impressão	M4080FX
Velocidade de impressão (monocromática)	Até 40 ppm em A4 (24 ppm em Carta)
Tempo da primeira cópia (monocromática)	Menos de 6 segundos
Resolução	Até 1200 x 1200 dpi em modo gráfico
Impressão de imagens	PDF, PCL6, PCL5, PDF V1.7
Impressão de texto	Impressão
Segurança de impressão direta	IPsec, POP, IMN, TTF, XPS
Recursos de impressão	Impressão por WSD, Impressão segura, Impressão armazenada, Impressão em branco, Impressão em cinza, Impressão de folha de rosto, Impressão de código de barras, Impressão escalável, Ditar páginas em branco, Impressão em pasta, Marca d'água, Ajuste de prioridade de bandeja, Comutação automática de bandeja, Projeção de bandeja, Impressão direta da USB, Impressão de PDF seguro
Solução de impressão móvel	Apple AirPrint, Certificação Mopra, Google Cloud Print, Samsung Cloud Print, Print-Over-Bluetooth, Samsung Mobile Print, Samsung Print Plugin
Cópia	M4080FX
Velocidade (monocromática)	Até 40 ppm em A4 (24 ppm em Carta)
Tempo da primeira cópia (monocromática)	Menos de 7 segundos
Resolução	Até 600 x 600 dpi de saída efetiva
Taxa de redução/ampliação	25-400%
Cópias múltiplas	9999 páginas
Cópia duplex	Imprimida
Recursos de cópia	Cópia de 10, N páginas em uma, Impressão em livreto, Ajuste automático, Cópia de livro, Marca d'água, Sobreposição, Caramelo, Serviço de completção, Apagar bordas, Ajustar fundo, Programar
Digitalização	M4080FX
Velocidade de digitalização (monocromática)	Simplex 35 ppm / 1500 dpi, duplax 60 ppm / 1500 dpi
Velocidade de digitalização (colorida)	Simplex 35 ppm / 1500 dpi, duplax 60 ppm / 1500 dpi
Compatibilidade	Windows, XP/Vista / Mac: TWAIN, ICOM / Linux: SANE / OS: colorit
Método	PDF, PDF compacto/Criptografia PDF, Assinatura digital em PDF, PDF/A, TIF, XPS, JPEG
Impressão mecânica	Até 4000 x 4800 dpi
Impressão mecânica	Até 4800 x 4800 dpi
Peso do documento a digitalizar	Até 100 g/m²

Fax	M4080FX
Capacidade	Até 100 Super CD
Velocidade de modem	33,6 kbps
Resolução	Até 400 x 500 dpi
Método de compactação	MH, MR, MMR, JBIG
Memória	HDD (opcional: 1 TB)
Escaneamento automático	Sim
Recursos de fax	Discação rápida, Discação em grupo, ECM, ID de chamadas, Releitura automática, Discação de tom, Envio com atraso, Envio múltiplo, Recepção segura, Evolvemento para Fax-to-MMS/MMS-to-Fax, etc.
Manual de papel	M4080FX
Capacidade de entrada (bandeja multifuncional)	100 folhas
Capacidade de entrada (máxima)	2500 folhas (500 folhas padrão + 550 folhas em segundo a, mentador de cassete opcional x 3)
Tipos de mídia (cassete)	Comum, Fino, Espesso, Algodão, Colômbio, Pré-impresso, Reciclado, Branco, Arquivo, Timbrado, Perfurado, Carta, Envelope, Folieta
Tipos de mídia (bandeja multifuncional)	Comum, Fino, Espesso, Algodão, Colômbio, Pré-impresso, Reciclado, Branco, Arquivo, Timbrado, Perfurado, Carta, Envelope, Folieta, Folieta de 10, Envelope nº 10, Envelope nº 9, Cartão-postal, Fichas pautadas 3 e 5, Personalizado 76 x 127 mm - 216 x 356 mm (21" x 14")
Tipos de mídia (cassete)	Até A4, A5, A6, B5 (US), B5 (ISO), Legal, Carta, Executivo, Statement, Office, Folieta, Envelope Monarch, Envelope DL, Envelope C5, Envelope C6, Envelope nº 10, Envelope nº 9, Cartão-postal, Fichas pautadas 3 e 5, Personalizado 76 x 127 mm - 216 x 356 mm (21" x 14")
Tamanho da mídia (bandeja multifuncional)	Até 352 g/m²
Tamanho da mídia (cassete)	60-220 g/m²
Tipos de mídia (bandeja multifuncional)	Até A4, A5, A6, B5 (US), B5 (ISO), Legal, Carta, Executivo, Statement, Office, Folieta, Envelope Monarch, Envelope DL, Envelope C5, Envelope C6, Envelope nº 10, Envelope nº 9, Cartão-postal, Fichas pautadas 3 e 5, Personalizado 76 x 127 mm - 216 x 356 mm (21" x 14")
Tipos de mídia (cassete)	Até A4, A5, A6, B5 (US), B5 (ISO), Legal, Carta, Executivo, Statement, Office, Folieta, Envelope Monarch, Envelope DL, Envelope C5, Envelope C6, Envelope nº 10, Envelope nº 9, Cartão-postal, Fichas pautadas 3 e 5, Personalizado 76 x 127 mm - 216 x 356 mm (21" x 14")
Capacidade de saída	250 folhas
Suprimentos	M4080FX
Capacidade de saída	MLT-D2010 (10.000 páginas) / MLT-D2010 (20.000 páginas)
Taxa (Print)	*Valor de rendimento declarado de acordo com a ISO/IEC 19752 / *Capacidade com curtos de toner (máx) para 6000 páginas
Opções	ML-SCF4000
Segunda bandeja de cassete	550 folhas
Capacidade	550 folhas
Tipos de mídia	A4, A5, A6, B5 (US), B5 (ISO), Legal, Carta, Executivo, Statement, Office, Folieta, Envelope DL, Envelope C5, Envelope nº 10, Envelope nº 9, Personalizado (98 x 210 mm - 216 x 356 mm) (21" x 14")
Tipos de mídia	Comum, Fino, Espesso, Algodão, Colômbio, Pré-impresso, Reciclado, Branco, Arquivo, Timbrado, Perfurado, Carta, Envelope, Folieta
Operadora de mídia	60-185 g/m²
Sensor	Indicador de instalação N/W, Indicador de falta de papel, Indicador de nível baixo de papel, Indicador de tamanho de papel
Dimensões (L x P x A)	421 x 440,5 x 145,8 mm (16 1/8" x 18 1/8" x 5 8/16")
Peso	11,9 kg (26,3 lb)
Suprimento requerido	ML-D5K55S
Dimensões (L x P x A)	480 x 533 x 117 mm (18 9/16" x 21 1/8" x 4 5/16")
Peso	13,1 kg (29,1 lb)



CJFEXT201703248



PERSONALIZE SUA MFP COM OPÇÕES FLEXÍVEIS

Configurações e opções

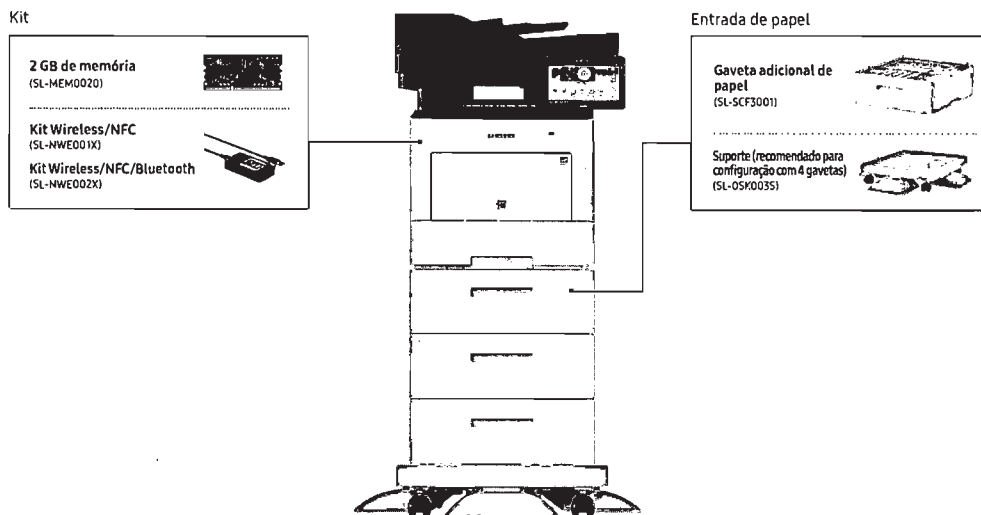
 Opcional

GENUINE SAMSUNG SUPPLIES

Poupança real, Eco-tecnologia certificada.
Faça sempre uma boa impressão
usando suprimentos genuínos Samsung.

Para obter mais informações
sobre suprimentos genuínos Samsung,
visite www.samsung.com/GenuineSupplies



SAMSUNG

Sobre a Samsung Electronics Co., Ltd.

A Samsung Electronics Co., Ltd. é uma inspiração para o mundo e molda o futuro com ideias e tecnologias transformadoras, redefinindo o mundo de TVs, smartphones, dispositivos portáteis, tablets, eletrodomésticos digitais, impressoras, equipamentos médicos, sistemas de rede e semicondutores. Além disso, lideramos o espaço da "Internet das Coisas" por meio de nossas iniciativas de Saúde digital e Casa inteligente, entre outras. Contamos com a colaboração de 307 mil profissionais em 84 países. Para saber mais, visite o nosso site oficial em www.samsung.com e nosso blog oficial disponível em global.samsungtomorrow.com.

Copyright © 2017 Samsung Electronics Co., Ltd. Todos os direitos reservados. As especificações e os designs estão sujeitos a mudança sem prévio aviso. Os pesos e as medidas não métricos são aproximados. Todos os dados foram considerados corretos no momento da criação. A Samsung não se responsabiliza por erros ou omissões. Todas as marcas, produtos, nomes de serviços e logotipos são marcas comerciais e/ou marcas comerciais registradas de seus respectivos proprietários e são reconhecidos pelo presente documento.

Samsung Electronics Co., Ltd.

129 Samsung-ro, Yeongtong-gu, Suwon-si, Gyeonggi-do 16677, Coreia

2017.05.



SAMSUNG

proXpress

**Multifuncional
C4062FX**

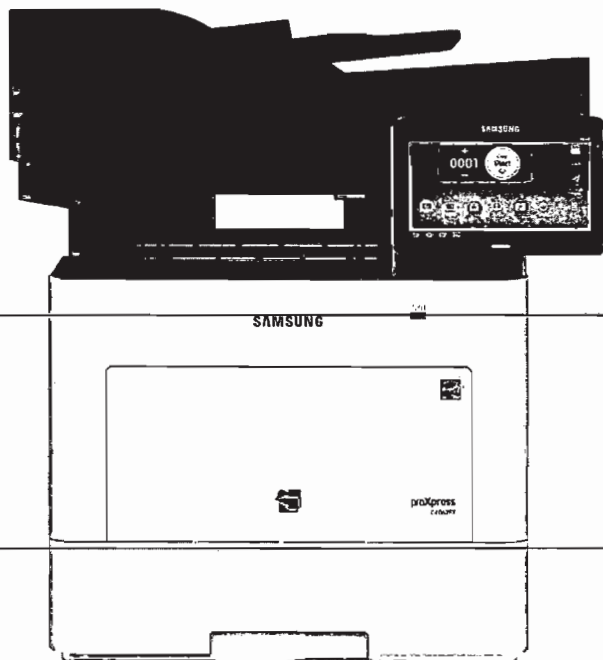

**Produtividade
melhorada,
excelente
qualidade de cor**

**SMART PRINTING.
BUSINESS INNOVATION.**

Simpress - Gestão de impressão - ddLina em 14/08/2017 09:31:30



Autenticado digitalmente por MARIA DAS GRACAS BARRETO DE MATOS.
Documento Nº: 1559125.14509056-4420 - consulta à autenticidade em
<https://siga.cjf.jus.br/sigaex/app/externo/autenticar>



CJFEXT201703248

MAXIMIZE A PRODUTIVIDADE DO ESCRITÓRIO COM IMPRESSÕES ECONOMICAMENTE EFICIENTES E PROFISSIONAIS

As empresas de hoje em dia, em especial as médias empresas, estão procurando inovar cada vez mais as tecnologias de impressão para aumentar o desempenho dos funcionários e a produtividade do escritório. Globalmente, os volumes médios de impressão mensal (AMPV) registraram seus níveis mais elevados e existe uma busca crescente por impressões coloridas de nível profissional, entre uma grande variedade de meios de impressão. As empresas competitivas operando em ambientes acelerados requerem equipamento de impressão unificado e confiável, bem como soluções personalizadas. Para satisfazer suas necessidades, introduzimos com orgulho a ProXpress C4062FX da Samsung.

ProXpress C4062FX reúne tudo para os escritórios modernos: rentabilidade mais impressões de qualidade profissional, excepcionalmente rápidas. A tecnologia ReCP inovadora de Samsung garante sempre textos e imagens com qualidade de imagem perfeita e uma velocidade de digitalização que produz 60 imagens por minuto (ipm). Os funcionários irão também apreciar a facilidade de uso e a personalização do Smart UX Center único de Samsung, integrado com uma vasta gama de aplicativos e soluções. A interface de usuário de impressão com base em Android é familiar e facilmente acessada em uma intuitiva tela sensível ao toque de 7 polegadas. Os usuários irão apreciar a enorme capacidade do toner e as peças de longa duração, o que reduzirá significativamente o custo total de propriedade (TCO). Por fim, a ProXpress C4062FX oferece um poderoso desempenho a um custo acessível com menor necessidade de manutenção.

Samsung ProXpress:

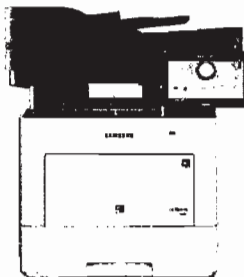

C4062FX* (40 ipm)

*Disponível apenas na América do Norte e América Latina

Principais benefícios

Estimule a produtividade com um poderoso desempenho

- Acelere a velocidade de impressão com uma CPU quad-core de 1,5 GHz
- Digitalize até 60 ipm com um Alimentador de Documentos de passagem única
- Melhore a qualidade de impressão com a tecnologia ReCP
- Imprima documentos em variados tipos de papéis

Trabalhe de forma mais inteligente com fluxos de trabalho personalizados que satisfazem suas necessidades

- O Smart UX Center agiliza seus fluxos de trabalho
- Trabalhe de forma mais inteligente e eficiente com uma vasta gama de aplicativos
- Interface de usuário intuitiva e personalizada para mais eficiência
- Suporte de XOA-E para maior produtividade

Reduza os custos usando tecnologias econômicas

- Menor custo total de propriedade (TCO) com toners de alto rendimento
- Menor consumo com recursos de economia de energia

Shimpress e o Cesfob são impressoras registradas em 11/09/2014 (0036163)



Autenticado digitalmente por MARIA DAS GRACAS BARRETO DE MATOS.
Documento Nº: 1559125.14509056-4420 - consulta à autenticidade em
<https://siga.cjf.jus.br/sigaex/app/externo/autenticar>



CJFEXT201703248

ESTIMULE A PRODUTIVIDADE COM UM PODEROSO DESEMPENHO

Acelere a velocidade de impressão com uma CPU quad-core de 1,5 GHz

Atinja os objetivos empresariais mais rápido com a ProXpress C4062FX da Samsung. Apoiada por 3 GB de memória, a primeira CPU quad-core de 1,5 GHz da indústria com tecnologia System-on-Chip promete um poderoso desempenho com velocidades de impressão até 40 páginas por minuto (ppm).

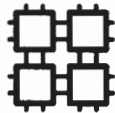

CPU quad-core
Até
40 ppm

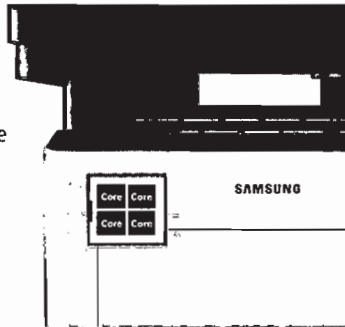

Digitalize até 60 ipm com um Alimentador de Documentos de passagem única

A ProXpress C4062FX da Samsung inclui a tecnologia do Alimentador de Documentos de passagem única, permitindo uma velocidade de digitalização excepcional. Isso garante velocidades de digitalização até 60 ipm.

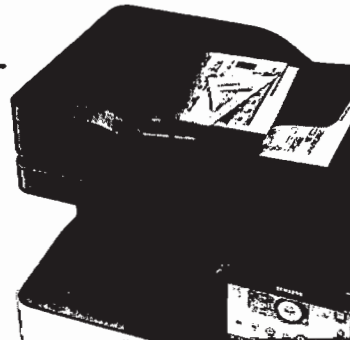

Melhore a qualidade de impressão com a tecnologia ReCP

A falta de nitidez não é profissional. A tecnologia ReCP da Samsung melhora a qualidade de impressão, refinando os textos pequenos e as linhas finas. A ProXpress C4062FX da Samsung garante uma saturação das cores vivas, com precisão e nitidez nos detalhes para uma resolução melhorada.

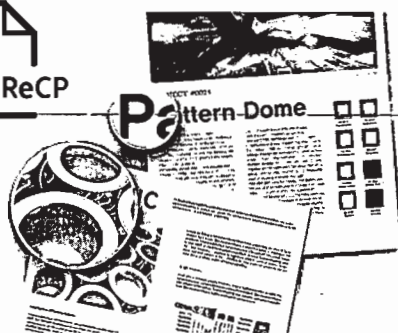

Imprima documentos variados em diversos tipos de papéis

Expanda sua produtividade com a ProXpress C4062FX da Samsung. Com uma capacidade de entrada excepcionalmente alta, de até 2250 folhas, foi criada para processar rapidamente pesados documentos empresariais. Suporta vários tipos de papéis que pesam até 220 g/m².

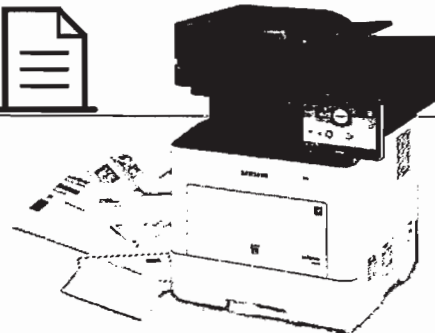

Simpres - Gestão de impressão - ddlima em 14/08/2017 09:31:30



Autenticado digitalmente por MARIA DAS GRACAS BARRETO DE MATOS.
Documento Nº: 1559125.14509056-4420 - consulta à autenticidade em
<https://siga.cjf.jus.br/sigaex/app/externo/autenticar>



CJFEXT201703248

TRABALHE DE FORMA MAIS INTELIGENTE COM FLUXOS DE TRABALHO PERSONALIZADOS QUE SATISFAZEM SUAS NECESSIDADES



O SMART UX Center agiliza seus fluxos de trabalho

O Smart UX Center é a primeira interface de usuário de impressão com base em Android da indústria, incluindo um ecossistema aberto e em constante crescimento de aplicativos e widgets, projetados para melhorar a produtividade do trabalho. O Smart UX Center oferece uma extensibilidade excepcional que continua a evoluir e melhorar o desempenho da impressora, criando um ambiente de trabalho mais inteligente.



Prêmio atribuído graças às possibilidades exclusivas e inovadoras do Smart UX Center

Trabalhe de forma mais inteligente e eficiente com um vasta gama de aplicativos

Melhore a produtividade de trabalho personalizando a interface de usuário para satisfazer as necessidades de sua empresa. Encontrar os aplicativos e widgets certos no App Center pode melhorar os fluxos de trabalho através da automatização de tarefas executadas frequentemente ou do diagnóstico remoto de falhas de impressão para reduzir os custos de manutenção. Para obter mais informações sobre nossos aplicativos, visite smartux.samsung.com.

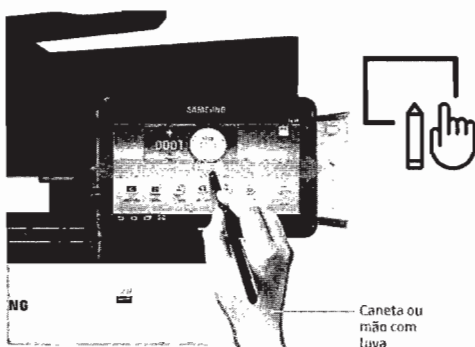
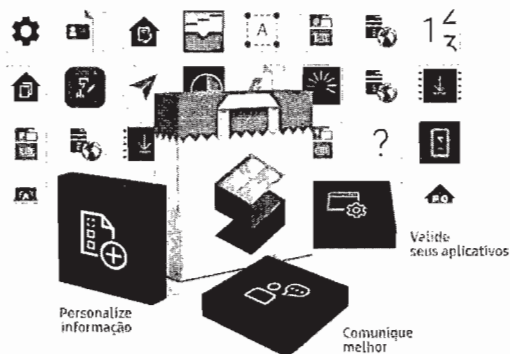

Interface de usuário intuitiva e personalizada para mais eficiência

A ProXpress C4062FX da Samsung vem equipada com um painel sensível ao toque do tipo IR de 7 polegadas para acessar o Smart UX Center. A tela sensível ao toque é fácil de usar e permite aos usuários mover facilmente os widgets e os aplicativos, até mesmo usando uma caneta ou uma mão com luva.



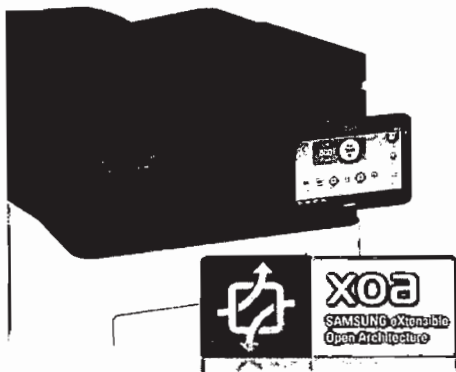

Suporte de XOA-E para maior produtividade

A plataforma XOA-E suporta as soluções in-house da Samsung e soluções de ISVs para todas as suas necessidades comerciais. Aproveite o acesso a uma variedade de soluções imediatas e operações de impressão seguras in-house da Samsung – tudo sem servidor – e gerenciamento dos equipamentos com comodidade. A XOA-E torna possível aumentar simultaneamente produtividade e eficiência.

REDUZA OS CUSTOS COM TECNOLOGIA ECONÔMICA

Menor custo total de propriedade (TCO) com toners de alto rendimento

Um toner de maior capacidade equivale a um custo inferior a longo prazo. A ProXpress C4062FX da Samsung suporta cargas de impressão de grande volume com cartuchos de toner com rendimento de 15.000 (monocromático) e 10.000 (colorido)*. Consumíveis de longa duração reduzem os custos de manutenção e de mão de obra.

*Valor de rendimento declarado de acordo com a ISO/IEC 19798

Cartucho de toner
(Máx. 10.000 páginas coloridas)
(Máx. 15.000 páginas monocromáticas)

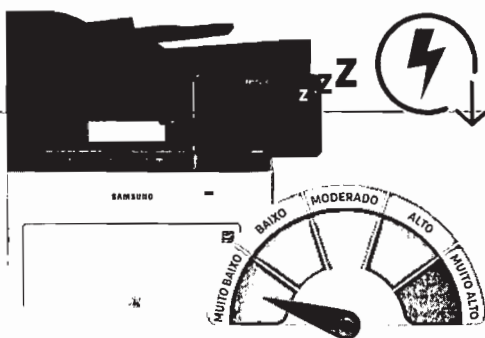
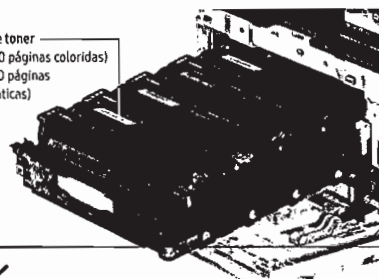

Menor consumo com recursos de poupança de energia

Longos períodos de aquecimentos criam mais tempos de inatividade.

A ProXpress C4062FX reduz o consumo de energia total com menor tempo necessário para aquecimento antes e entre os trabalhos de impressão em modo pronto para imprimir.

Reduz também o consumo de energia em modo de hibernação.

Simpres - Gestão de impressão - ddlima em 14/08/2017 09:31:30



Autenticado digitalmente por MARIA DAS GRACAS BARRETO DE MATOS.
Documento Nº: 1559125.14509056-4420 - consulta à autenticidade em
<https://siga.cjf.jus.br/sigaex/app/externo/autenticar>



CJFEXT201703248

IMPRESSORA MULTIFUNCIONAL SAMSUNG proXpress C4062FX

Especificações

Geral	C4062FX
Funções padrão	Impressão, Cópia, Digitalização, Fax
Processador	PU quad-core de 1,5 GHz
Panel operacional	Tela LCD sensível ao toque de 7 polegadas
Memória (padrão)	5 GB
Memória (máxima)	53 GB HDD
Unidade de disco rígido	530 x 453 x 581 mm (20,9" x 17,8" x 22,9")
Interface (padrão)	Equipamento USB, Host USB V2, Ethernet 10/100/1000 Base TX
Interface (opcional)	IEEE 802.11 b/g/n (tipo NFC ativa), IEEE 802.11 b/g/n/ac (tipo NFC ativa, BLE)
Tempo de aquecimento (desde a inicialização)	30 segundos
Tempo de aquecimento (desde o modo de hibernação)	6 segundos
Requisitos de energia	220-240 V CA, 50/60 Hz, 110-127 V CA, 50/60 Hz (Não bivolt, a fonte de alimentação varia de acordo com o país)
Consumo de energia	600 W (Impressão), 650 W (Cópia), 21 W (modo pronto), 1,4 W (hibernação), 1,872 kWh (IEC)
Nível de ruído	Inferior a 53 dBA (Impressão), inferior a 56 dBA (Cópia), inferior a 37 dBA (prontidão)
Dimensões (L x P x A)	530 x 453 x 581 mm (20,9" x 17,8" x 22,9")
Peso (apenas MFP/MFP com suprimentos)	Apenas MFP: 27,4 kg (60,4 lb) MFP com suprimentos: 30,3 kg (66,8 lb)
Ciclo de produção máximo mensal	80.000 páginas
Volume de impressão mensal recomendado	0.000-15.000 páginas
Segurança	SSL/TLS, IPv6, IP Sec, S/MIME, IEEE 802.1x, Kerberos, SMB, LDAP, Gerenciamento de protocolos e portas, Filtro de IP/MAC, Sobreescrita de HDD, Criptografia de HDD, Certificação Common Criteria (ISO 15408), Log de auditoria, Controle de acesso
Windows: XP (32/64 bits), 2003 Server (32/64 bits), Vista (32/64 bits), 2008 Server (32/64 bits), Windows 7 (32/64 bits), 2008 Server R2 (64 bits), Windows 8 (32/64 bits), Windows 8.1 (32/64 bits), Windows Server 2012 (64 bits), Windows Server 2012 R2 (64 bits), Windows 10 (32/64 bits)	
Linux: Redhat Enterprise Linux 5, 6, Fedora 12, 13, 14, 15, 16, 17, 18, 19, 20, OpenSUSE 11.2, 11.3, 11.4, 12.1, 12.2, 12.3, 13.1, Ubuntu 10.04, 11.04, 11.10, 12.04, 12.10, 13.04, 13.10, 14.04, SuSE Linux Enterprise Desktop 10, 11, Debian 6, 7, Mint 13, 14, 15, 16	
Unix: Sun Solaris 9, 10, 11 (x86, SPARC), HP-UX 11.0, 11i v1, 11i v2, 11i v3 (PA-RISC, Itanium), IBM AIX 5.1, 5.2, 5.3, 5.4, 6.1, 7.1 (PowerPC)	
Mac: OS 10.6 a 10.11	
Protocolos de rede	TCP/IP v4, IPv6, DHCP, BOOTP, Autop, DNS, DNS, WINS, TCP/IP padrão, LPR/LPD, IPP, ThinPrint, Google Cloud Print, AirPrint, Impressão por WSD, Impressão FTP, HTTP, S/MIME (v12c/3), Telnet, SLIP, Bonjour, UPnP (SSDP), WSD Discovery, SMTP, S/MIME
Imprimir	C4062FX
Velocidade (monocromática)	Até 40 ppm em A4 (42 ppm em Carta)
Velocidade (colorida)	Até 40 ppm em A4 (42 ppm em Carta)
Tempo da primeira impressão (monocromática)	Menos de 8 segundos
Tempo da primeira impressão (colorida)	Menos de 8 segundos
Resolução	Até 600 x 600 dpi
Linguagens de impressão	PCL5, PCL6, PCL3, PDF V1.7
Impressão duplex	Integrada
Suporte de impressão direta	JPEG, PDF, PRN, TIFF, XPS
Recursos de impressão	Impressão segura, Impressão armazenada, Impressão em livreto, N páginas em uma, Impressão de folha de rosto, Impressão de código de barras, Impressão ecológica, Omitir páginas em branco, Impressão em póster, Marca d'água, Ajuste de prioridade de bandeja, Comutação automática de bandeja, Proteção de bandeja, Impressão direta de USB, Impressão de PDF seguro
Solução de impressão móvel	Apple AirPrint, certificação Mopria, Google Cloud Print, Samsung Cloud Print, PrinterOn Cloud Print, Samsung Mobile Print, Samsung Print Plugin
Copiar	C4062FX
Velocidade (monocromática)	Até 40 ppm em A4 (42 ppm em Carta)
Velocidade (colorida)	Até 40 ppm em A4 (42 ppm em Carta)
Tempo da primeira cópia (monocromática)	Inferior a 9 segundos
Tempo da primeira cópia (colorida)	Inferior a 9 segundos
Resolução	Até 600 x 600 dpi
Taxa de redução/ampliação	25-400%
Cópias múltiplas	9.999 páginas
Cópia duplex	Integrada
Recursos de cópia	Cópia de 10, N páginas em uma, Ajuste automático, Cópia de livro, Impressão em livreto, Cópia de póster, Repetição de imagem, Sobreposição, Trocar imagem, Capas, Trocar cor, Imagem negativa, Saturação, Remoção de cor inferior, Ajustar densidade, Marca d'água, Carimbo, Apagar bordas, Densidade do fundo, Imagem de fundo, Ajuste de fundo, Imagem espelhada, Copiar para a borda, Programa
Digitizar	C4062FX
Velocidade de digitalização (monocromática)	Simplex 40 ipm (300 dpi), duplex 60 ipm (300 dpi)
Velocidade de digitalização (colorida)	Simplex 40 ipm (300 dpi), duplex 60 ipm (300 dpi)
Compatibilidade	Windows: TWAIN; Mac: TWAIN, ICDM; Linux: SANE
Método	CIS colorido
Formato de arquivo	PDF, PDF pesquisável, PDF compacto/Criptografia PDF, Assinatura digital em PDF, PDF/A, PDF de contorno, TIFF, XPS, JPEG
Resolução (óptica)	Até 600 x 600 dpi
Resolução (melhorada)	Até 4.800 x 4.800 dpi
Destinos de digitalização	e-mail, FTP, SMB, HDD, USB, PC, I-Fax
Gramatura do original (DSOF e Vidro até Ócilo 216x356mm)	60 - 120 g/m ²

Simpress - Gestão de impressão - ddlima em 14/08/2017 09:31:30



Autenticado digitalmente por MARIA DAS GRACAS BARRETO DE MATOS.
Documento N°: 1559125.14509056-4420 - consulta à autenticidade em
<https://siga.cjf.jus.br/sigaex/app/externo/autenticar>



CJFEX1201703248

Fax	C4062FX
Compatibilidade	ITU-T G3/Super G3
Velocidade do modem	33,6 kbps
Resolução	Até 600 x 600 dpi
Método de compactação	MHM/MR/MHR/JBIG
Memória	HDD (compartilhado)
Discagem automática	Sim
Recurso de fax	Discagem rápida, Discagem em grupo, ECH, ID de chamadas, Rediscagem automática, Discagem de tom, Envio com atraso, Envio múltiplo, Ajuste de fundo, Serviço de compilação, Início rápido, Pré-visualização, Recepção segura, Encaminhamento para fax/e-mail/SMB/FTP/Box etc.

Manuseio do papel	C4060FX
Capacidade de entrada (gaveta principal)	650 folhas
Capacidade de entrada (bandeja manual)	50 folhas
Capacidade de entrada (máxima)	2.250 folhas
Tipo de mídia (gaveta principal)	Comum, Fino, Espesso, Peso pesado, Peso extrapesado, Algodão, Colorido, Pré-impreso, Reciclado, Bond, Arquivo, Timbrado, Perfurado, Cartão fino, Fotografia acetinada, Envelope, Envelope espesso, Etiqueta
Tipos de mídia (bandeja manual)	Comum, Fino, Espesso, Peso pesado, Peso extrapesado, Algodão, Colorido, Pré-impreso, Reciclado, Bond, Arquivo, Timbrado, Perfurado, Cartão fino, Fotografia acetinada, Envelope, Envelope espesso, Etiqueta
Tamanho de mídia (gaveta principal)	A4, A5, A6, B5 (JIS), B5 (ISO), Legal, Carta, Executivo, Statement, Ofício, Fôlho, Envelope Monarch, Envelope DL, Envelope C5, Envelope C6, Envelope nº 10, Envelope nº 9, Cartão-postal, Personalizado (98 x 127 mm - 216 x 356 mm [3,86" x 5" - 8,5" x 14"])
Tamanho de mídia (bandeja manual)	A4, A5, A6, B5 (JIS), B5 (ISO), Legal, Carta, Executivo, Statement, Ofício, Fôlho, Envelope Monarch, Envelope DL, Envelope C5, Envelope C6, Envelope nº 10, Envelope nº 9, Cartão-postal 4 x 6, Fichas pautadas 3 x 5, Personalizado (76 x 127 mm - 216 x 356 mm [3" x 5" - 8,5" x 14"])
Gramatura da mídia (gaveta principal)	60 - 220 g/m ²
Gramatura da mídia (bandeja manual)	60 - 220 g/m ²
Tipo de ADF	DADF (Alimentador de passagem única)
Capacidade do alimentador automático de documentos	60 folhas
Capacidade de saída	950 folhas

Suprimentos	C4062FX
Toner (Preto)	América do Norte: CLT-K604L *Valor de rendimento declarado de acordo com a ISO/IEC 19798 / *Expedida com cartuchos de toner inicial para 4.000 páginas América Latina: CLT-K603L
Toner (Colorido)	América do Norte: Toner amarelo: CLT-Y604L (10.000 páginas) Toner magenta: CLT-M604L (10.000 páginas) Toner ciano: CLT-C604L (10.000 páginas) América Latina: Toner amarelo: CLT-Y603L (10.000 páginas) Toner magenta: CLT-M603L (10.000 páginas) Toner ciano: CLT-C603L (10.000 páginas) *Valor de rendimento declarado de acordo com a ISO/IEC 19798 / *Expedida com cartuchos de toner inicial para 2.500 páginas

Opções

Segunda gaveta de papel	SL-SCF3001
Capacidade	550 folhas
Tamanhos de mídia	A4, A5, B5 (JIS), B5 (ISO), Legal, Carta, Executivo, Statement, Ofício, Fôlho, Personalizado (98 x 210 mm - 216 x 356 mm [3,86" x 8,3" - 8,5" x 14"])
Tipos de mídia	Comum, Fino, Espesso, Reciclado, Bond, Arquivo, Timbrado, Perfurado, Cartão
Gramatura da mídia	60 - 176 g/m ²
Sensor	Indicador de instalação H/W, Indicador de falta de papel
Dimensões (L x P x A)	420 x 453 x 147 mm (16,5" x 17,8" x 5,8")
Peso	5,4 kg (11,9 lb)

Suporte (recomendado para configuração com 4 gavetas)	SL-DSK003S
Dimensões (L x P x A)	553 x 480 x 116,9 mm (21,8" x 18,9" x 4,6")
Peso	11,1 kg (24,5 lb)

Simpress - Gestão de impressão - ddlima em 14/08/2017 09:31:30



Autenticado digitalmente por MARIA DAS GRACAS BARRETO DE MATOS.
Documento Nº: 1559125.14509056-4420 - consulta à autenticidade em
<https://siga.cjf.jus.br/sigaex/app/externo/autenticar>



CJFEXT201703248

GAMA MX. ÚLTIMA GERAÇÃO

Seu negócio, impulsionado por soluções de impressão de ÚLTIMA GERAÇÃO



Desfrute de eficiência de forma agilizada e confiável

"PRÁTICA"

O melhor ciclo de produção mensal de indústria



Até 80.000 páginas



Desfrute de possibilidades de forma expansível e personalizável

"EXPANSÍVEL"

Trabalhe de forma mais inteligente através de uma experiência do usuário intuitiva e vários aplicativos poderosos



Samsung SMART UX Center baseado em Android™

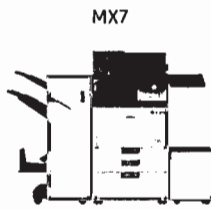

Desfrute de excelência com desempenho e potência incomparáveis

"ÚLTIMA GERAÇÃO"

Faça o trabalho com o dobro da rapidez

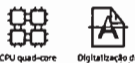

CPU quad-core de 1,5 GHz

Digitização de paisagem única ultrarrápida Até 240 ipm

* A disponibilidade de cada produto pode variar, dependendo do status de lançamento em cada país.

GENUINE SAMSUNG SUPPLIES

Poupança efetiva, ecotecnologia certificada. Faça sempre uma boa impressão usando suprimentos genuínos Samsung.



Para obter mais informações sobre suprimentos genuínos Samsung, visite www.samsung.com/GenuineSupplies



SAMSUNG

Sobre a Samsung Electronics Co., Ltd.

A Samsung Electronics Co., Ltd. é uma inspiração para o mundo e molda o futuro com ideias e tecnologias transformadoras, redefinindo o mundo de TVs, smartphones, equipamentos vestíveis, tablets, câmeras, eletrodomésticos digitais, impressoras, equipamentos médicos, sistemas de rede e semicondutores. Além disso, lideramos o espaço da "Internet das Coisas" por meio de nossas iniciativas de Saúde digital e Casa Inteligente, entre outras. Contamos com a colaboração de 307 mil profissionais em 84 países. Para saber mais, visite o nosso site oficial em www.samsung.com e nosso blog oficial disponível em global.samsungtomorrow.com.

Copyright © 2016 Samsung Electronics Co., Ltd. Todos os direitos reservados. As especificações e os designs estão sujeitos a mudança sem prévio aviso. Os pesos e as medidas não métricos são aproximados. Todos os dados foram considerados corretos no momento da criação. A Samsung não se responsabiliza por erros ou omissões. Todas as marcas, produtos, nomes de serviços e logotipos são marcas comerciais e/ou marcas comerciais registradas de seus respectivos proprietários e são reconhecidos pelo presente documento.

AirPrint é uma marca comercial da Apple Inc. registrada nos EUA e em outros países. Android e Google Cloud Print são marcas comerciais da Google, Inc. Samsung Cloud Print é uma marca comercial ou marca registrada da Samsung Electronics Co., Ltd. Microsoft e Windows são marcas comerciais registradas da Microsoft Corporation nos Estados Unidos e/ou em outros países.

Mopria®, o logo Mopria® e o logo Mopria® Alliance são marcas comerciais registradas e marcas de serviço da Mopria Alliance, Inc. nos Estados Unidos e em outros países.

Samsung Electronics Co., Ltd.
129 Samsung-ro, Yeongtong-gu, Suwon-si, Gyeonggi-do 16677, Coreia
2016 07.



SAMSUNG

smartmultiXpress7

Transformação de escritórios, inovação para você.

Multifuncionais

Séries X7600 | X7500 | X7400



SMART PRINTING.
BUSINESS INNOVATION.



CJFEXT201703248



Autenticado digitalmente por MARIA DAS GRACAS BARRETO DE MATOS.
Documento N°: 1559125.14509056-4420 - consulta à autenticidade em <https://siga.cjf.jus.br/sigaex/app/externo/autenticar>

Impressoras - Escaneador de impressoras - Câmera em 1440x1440x3000x12

DEFRUTE DE EXCELÊNCIA COM DESEMPENHO E POTÊNCIA INCOMPARÁVEIS

Estas poderosas MFPs da série X7600 foram desenvolvidas especificamente para responder à crescente tendência do mercado para impressoras A3, apresentando uma usabilidade inteligente que proporciona às empresas maior produtividade e eficiência com controles intuitivos e amigáveis do usuário. Equipadas com recursos de alto desempenho e economicamente eficientes, para além de segurança integrada, as MFPs da série X7600 da Samsung atendem às necessidades das empresas que dependem de impressões de grandes volumes com baixo custo de propriedade (TCO).

Série SL-X7600GX:



X7600GX (60 ppm)



X7500GX (50 ppm)



X7400GX (40 ppm)

Série SL-X7600LX:



X7600LX (60 ppm)



X7500LX (50 ppm)



X7400LX (40 ppm)

3 benefícios

Faça os trabalhos com o dobro da rapidez e com qualidade extrema

- Potência de impressão
- Digitalização dupla de páginas em um único ciclo
- Controle que assegura resultados mais rápidos e nítidos

Trabalhe de forma mais inteligente através de uma experiência do usuário intuitiva

- Trabalho de forma inteligente, através de um tablet
- Acesso aos recursos que melhoram a produtividade
- Trabalho e impressão com a tecnologia

Livre-se de preocupações com custos operacionais, riscos de segurança, etc.

- Reduza custos com alta durabilidade
- Produtividade melhorada com opções variáveis
- Kit de bloqueio de cassete do tipo eletrônico para uma bandeja de segurança avançada

FAÇA OS TRABALHOS COM O DOBRO DA RAPIDEZ E COM QUALIDADE EXTREMA

Poderosa CPU quad-core

Com a primeira CPU quad-core de 1,5 GHz da indústria com a tecnologia System-on-Chip, que proporciona emulação de renderização e interpretação de alto desempenho, essas poderosas impressoras são duas vezes mais rápidas que as MFPs dual-core convencionais.



CPU quad-core de 1,5 GHz



Digitalização dupla duas vezes mais rápida



O Alimentador de Documentos de passagem única digitaliza ambos os lados de um documento simultaneamente, sendo capaz de digitalizar até 240 ipm, o que corresponde ao dobro da velocidade de digitalização da série MultiXpress X4300.



Digitalização de passagem única ultrarrápida Até 240 ipm

Tecnologia que assegura resultados mais nítidos e bem definidos

Uma Unidade de Digitalização por Raio Laser (LSU) produz uma resolução de 1200 x 1200 dpi e um toner de última geração asseguram os melhores acabamentos, enquanto a tecnologia Rendering Engine for Clean Page (ReCP) deixa gráficos e textos mais nítidos.



Autenticado digitalmente por MARIA DAS GRACAS BARRETO DE MATOS.
Documento N°: 1559125.14509056-4420 - consulta à autenticidade em <https://siga.cjf.jus.br/sigaex/app/externo/autenticar>



CJFEXT201703248

TRABALHE DE FORMA MAIS INTELIGENTE ATRAVÉS DE UMA EXPERIÊNCIA DO USUÁRIO INTUITIVA

Trabalhe de forma inteligente, exatamente como em um tablet

O primeiro sistema UX aberto baseado em Android™ da Indústria, o Samsung SMART UX Center, funciona como um tablet com uma intuitiva tela de 960 x 600 dpi de resolução, sensível ao toque e com inclinação de 90 graus.



Samsung SMART UX Center Baseado em Android™

Faça mais com recursos que aumentam a produtividade

Configure as impressoras facilmente baixando aplicativos essenciais no Printing App Center. Inclui ferramentas de produtividade, como Remote Fax, Dynamic Workflow mais Smart Scan, entre outras a adicionar. <http://printingapps.samsung.com>



Toque para imprimir com a tecnologia NFC

Basta tocar para imprimir, digitalizar ou enviar documentos por fax com a avançada tecnologia NFC, a partir de qualquer equipamento móvel compatível. A opção sem fio com NFC Pro oferece autenticação de usuários por meio de um equipamento móvel.



LIVRE-SE DE PREOCUPAÇÕES COM CUSTOS OPERACIONAIS, RISCOS DE SEGURANÇA, ETC.

Reduza custos com alta durabilidade

Melhor produção mensal máxima da categoria significa alta durabilidade, assegurando redução de custo e evitando o trabalho correioiro normalmente gasto com a troca de cartuchos de toner, cilindro e revelador.

Capacidade do toner (Máx. 30.000 páginas coloristas) (Máx. 45.000 páginas monocromáticas)

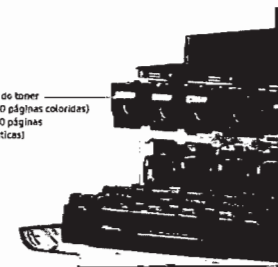

Até 330.000 produção mensal máxima

Produtividade melhorada com opções variáveis



Aumente a produtividade com um finalizador de folhetos de até 2250 folhas e um finalizador de alto volume para até 3250 folhas que grampela automaticamente até 65 folhas. Imprima até 6140 páginas com um Alimentador de Alta Capacidade (HCF) lateral e inferior.



Até 6140 páginas

Kit de bloqueio de cassete do tipo eletrônico para uma bandeja de segurança avançada

O sistema de bloqueio de cassete do tipo analógico das impressoras convencionais é pouco confiável devido à perda ou duplicação da chave. A série X7600 resolve esse problema com o novo kit de bloqueio de cassete do tipo eletrônico, que pode ser ativado de forma fácil e segura com um código PIN no painel.



* A opção do kit de bloqueio de cassete só está disponível para as bandejas padrão 1, 2 e DCF
* É necessário comprar dois kits SL-CLY501 para instalar em ambas as bandejas padrão (1, 2) + DCF (bandejas 3, 4).

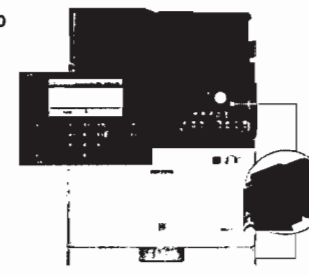

* SL-CLY501 (opcional)



IMPRESSORA MULTIFUNCIONAL SAMSUNG

smartmultiXpress7

Séries X7600 | X7500 | X7400

Especificações

Geral	X7600	X7500	X7400
Panel operacional		Panel colorido sensível ao toque de 10,1" (diagonal)	Rotativo
Memória (máxima)	8 GB (2 GB para Android OS)	8 GB (2 GB para Android OS)	8 GB (2 GB para Android OS)
Tempo de aquecimento (desde a inicialização)	23 segundos	12 segundos	12 segundos
Consumo de energia	1300 W (Impressão), 1300 W (Ócio), 60 W (Prontidão), 2 W (Hibernação), 3,650 W (TEC)	1300 W (Impressão), 1300 W (Ócio), 60 W (Prontidão), 2 W (Hibernação), 3,650 W (TEC)	1300 W (Impressão), 1300 W (Ócio), 60 W (Prontidão), 2 W (Hibernação), 3,650 W (TEC)
Dimensões (L x P x A)	585 x 706,8 x 432 mm (23" x 27,8" x 16,7") - Série LX 585 x 670 x 583,7 mm (23" x 26,4" x 22,9") - Série GX	585 x 706,8 x 432 mm (23" x 27,8" x 16,7") - Série LX 585 x 670 x 583,7 mm (23" x 26,4" x 22,9") - Série GX	585 x 706,8 x 432 mm (23" x 27,8" x 16,7") - Série LX 585 x 670 x 583,7 mm (23" x 26,4" x 22,9") - Série GX
Peso (apenas CONJUNTO/CONJUNTO com suprimentos)	Apenas conjunto: 18,5 kg (40,8 lb) Conjunto com suprimentos: 22 kg (48,5 lb) - Série LX Apenas conjunto: 18,2 kg (40,1 lb) Conjunto com suprimentos: 19 kg (42,0 lb)	Apenas conjunto: 18,5 kg (40,8 lb) Conjunto com suprimentos: 22 kg (48,5 lb) - Série LX Apenas conjunto: 18,2 kg (40,1 lb) Conjunto com suprimentos: 19 kg (42,0 lb)	Apenas conjunto: 18,5 kg (40,8 lb) Conjunto com suprimentos: 22 kg (48,5 lb) - Série LX Apenas conjunto: 18,2 kg (40,1 lb) Conjunto com suprimentos: 19 kg (42,0 lb)
Capacidade de impressão	30.000-60.000 páginas	250.000 páginas	200.000 páginas
Segurança	SSL/TLS, IPv6, IPSec, SHA-256, IEEE 802.1x, Kerberos, SMB, LDAP, Gerenciamento de protocolo e portas, Filtro de SPAM, Substituição de HDD, Criptografia de acesso, Trusted Platform Module		
Suporte de sistema operacional	Windows XP (32/64 bits), 2003 Server (32/64 bits), Windows 7 (32/64 bits), 2008 Server R2 (64 bits), Windows 8 (32/64 bits), Windows 8.1 (32/64 bits), Windows Server 2012 (64 bits), Windows Server 2012 R2 (64 bits), Windows 10 (32/64 bits), Linux, Red Hat Enterprise Linux 5, 6, Fedora 12, 13, 14, 15, 16, 17, 18, 19, 20, OpenSUSE 11.2, 11.3, 11.4, 11.5, 11.6, 11.7, 11.8, 11.9, 12, 13, 14, 15, 16, 17, 18, 19, 20, SUSE Linux Enterprise Desktop 10, 11, 12, 13, 14, 15, 16, 17, 18, 19, 20, Ubuntu 10.04, 11.04, 12.04, 13.04, 14.04, 15.04, 16.04, 17.04, 18.04, 19.04, 20.04, CentOS 5, 6, 7, 8, 9, 10, 11, 12, 13, 14, 15, 16, 17, 18, 19, 20, Oracle Linux 5, 6, 7, 8, 9, 10, 11, 12, 13, 14, 15, 16, 17, 18, 19, 20, Rocky Linux 8, 9, 10, 11, 12, 13, 14, 15, 16, 17, 18, 19, 20, AlmaLinux 8, 9, 10, 11, 12, 13, 14, 15, 16, 17, 18, 19, 20, Fedora Server 34, 35, 36, 37, 38, 39, 40, 41, 42, 43, 44, 45, 46, 47, 48, 49, 50, 51, 52, 53, 54, 55, 56, 57, 58, 59, 60, 61, 62, 63, 64, 65, 66, 67, 68, 69, 70, 71, 72, 73, 74, 75, 76, 77, 78, 79, 80, 81, 82, 83, 84, 85, 86, 87, 88, 89, 90, 91, 92, 93, 94, 95, 96, 97, 98, 99, 100, 101, 102, 103, 104, 105, 106, 107, 108, 109, 110, 111, 112, 113, 114, 115, 116, 117, 118, 119, 120, 121, 122, 123, 124, 125, 126, 127, 128, 129, 130, 131, 132, 133, 134, 135, 136, 137, 138, 139, 140, 141, 142, 143, 144, 145, 146, 147, 148, 149, 150, 151, 152, 153, 154, 155, 156, 157, 158, 159, 160, 161, 162, 163, 164, 165, 166, 167, 168, 169, 170, 171, 172, 173, 174, 175, 176, 177, 178, 179, 180, 181, 182, 183, 184, 185, 186, 187, 188, 189, 190, 191, 192, 193, 194, 195, 196, 197, 198, 199, 200, 201, 202, 203, 204, 205, 206, 207, 208, 209, 210, 211, 212, 213, 214, 215, 216, 217, 218, 219, 220, 221, 222, 223, 224, 225, 226, 227, 228, 229, 230, 231, 232, 233, 234, 235, 236, 237, 238, 239, 240, 241, 242, 243, 244, 245, 246, 247, 248, 249, 250, 251, 252, 253, 254, 255, 256, 257, 258, 259, 260, 261, 262, 263, 264, 265, 266, 267, 268, 269, 270, 271, 272, 273, 274, 275, 276, 277, 278, 279, 280, 281, 282, 283, 284, 285, 286, 287, 288, 289, 290, 291, 292, 293, 294, 295, 296, 297, 298, 299, 300, 301, 302, 303, 304, 305, 306, 307, 308, 309, 310, 311, 312, 313, 314, 315, 316, 317, 318, 319, 320, 321, 322, 323, 324, 325, 326, 327, 328, 329, 330, 331, 332, 333, 334, 335, 336, 337, 338, 339, 340, 341, 342, 343, 344, 345, 346, 347, 348, 349, 350, 351, 352, 353, 354, 355, 356, 357, 358, 359, 360, 361, 362, 363, 364, 365, 366, 367, 368, 369, 370, 371, 372, 373, 374, 375, 376, 377, 378, 379, 380, 381, 382, 383, 384, 385, 386, 387, 388, 389, 390, 391, 392, 393, 394, 395, 396, 397, 398, 399, 400, 401, 402, 403, 404, 405, 406, 407, 408, 409, 410, 411, 412, 413, 414, 415, 416, 417, 418, 419, 420, 421, 422, 423, 424, 425, 426, 427, 428, 429, 430, 431, 432, 433, 434, 435, 436, 437, 438, 439, 440, 441, 442, 443, 444, 445, 446, 447, 448, 449, 450, 451, 452, 453, 454, 455, 456, 457, 458, 459, 460, 461, 462, 463, 464, 465, 466, 467, 468, 469, 470, 471, 472, 473, 474, 475, 476, 477, 478, 479, 480, 481, 482, 483, 484, 485, 486, 487, 488, 489, 490, 491, 492, 493, 494, 495, 496, 497, 498, 499, 500, 501, 502, 503, 504, 505, 506, 507, 508, 509, 510, 511, 512, 513, 514, 515, 516, 517, 518, 519, 520, 521, 522, 523, 524, 525, 526, 527, 528, 529, 530, 531, 532, 533, 534, 535, 536, 537, 538, 539, 540, 541, 542, 543, 544, 545, 546, 547, 548, 549, 550, 551, 552, 553, 554, 555, 556, 557, 558, 559, 560, 561, 562, 563, 564, 565, 566, 567, 568, 569, 570, 571, 572, 573, 574, 575, 576, 577, 578, 579, 580, 581, 582, 583, 584, 585, 586, 587, 588, 589, 590, 591, 592, 593, 594, 595, 596, 597, 598, 599, 600, 601, 602, 603, 604, 605, 606, 607, 608, 609, 610, 611, 612, 613, 614, 615, 616, 617, 618, 619, 620, 621, 622, 623, 624, 625, 626, 627, 628, 629, 630, 631, 632, 633, 634, 635, 636, 637, 638, 639, 640, 641, 642, 643, 644, 645, 646, 647, 648, 649, 650, 651, 652, 653, 654, 655, 656, 657, 658, 659, 660, 661, 662, 663, 664, 665, 666, 667, 668, 669, 670, 671, 672, 673, 674, 675, 676, 677, 678, 679, 680, 681, 682, 683, 684, 685, 686, 687, 688, 689, 690, 691, 692, 693, 694, 695, 696, 697, 698, 699, 700, 701, 702, 703, 704, 705, 706, 707, 708, 709, 710, 711, 712, 713, 714, 715, 716, 717, 718, 719, 720, 721, 722, 723, 724, 725, 726, 727, 728, 729, 730, 731, 732, 733, 734, 735, 736, 737, 738, 739, 740, 741, 742, 743, 744, 745, 746, 747, 748, 749, 750, 751, 752, 753, 754, 755, 756, 757, 758, 759, 760, 761, 762, 763, 764, 765, 766, 767, 768, 769, 770, 771, 772, 773, 774, 775, 776, 777, 778, 779, 780, 781, 782, 783, 784, 785, 786, 787, 788, 789, 790, 791, 792, 793, 794, 795, 796, 797, 798, 799, 800, 801, 802, 803, 804, 805, 806, 807, 808, 809, 810, 811, 812, 813, 814, 815, 816, 817, 818, 819, 820, 821, 822, 823, 824, 825, 826, 827, 828, 829, 830, 831, 832, 833, 834, 835, 836, 837, 838, 839, 840, 841, 842, 843, 844, 845, 846, 847, 848, 849, 850, 851, 852, 853, 854, 855, 856, 857, 858, 859, 860, 861, 862, 863, 864, 865, 866, 867, 868, 869, 870, 871, 872, 873, 874, 875, 876, 877, 878, 879, 880, 881, 882, 883, 884, 885, 886, 887, 888, 889, 890, 891, 892, 893, 894, 895, 896, 897, 898, 899, 900, 901, 902, 903, 904, 905, 906, 907, 908, 909, 910, 911, 912, 913, 914, 915, 916, 917, 918, 919, 920, 921, 922, 923, 924, 925, 926, 927, 928, 929, 930, 931, 932, 933, 934, 935, 936, 937, 938, 939, 940, 941, 942, 943, 944, 945, 946, 947, 948, 949, 950, 951, 952, 953, 954, 955, 956, 957, 958, 959, 960, 961, 962, 963, 964, 965, 966, 967, 968, 969, 970, 971, 972, 973, 974, 975, 976, 977, 978, 979, 980, 981, 982, 983, 984, 985, 986, 987, 988, 989, 990, 991, 992, 993, 994, 995, 996, 997, 998, 999, 1000		

Cópia	X7600	X7500	X7400
Cópias múltiplas		9999 páginas	
Cópia duplex		Integrada	
Recursos de cópia		Cópia de ID, N páginas em uma, Impressão em livro, Repetição de imagem, Ajuste automático, Cópia de livro, Cópia de pôster, Marca d'água, Sobreposição, Carimbo, Capas, Serviço de compilação, Pré-visualização, Apagar bordas, Trocar imagem, Ajustar imagem, Ajustar fundo, Programar avançado, Cópia de prova, Original de tamanhos variados, Separação de cópia impressa, Transparência, Copiar para a borda	
Digitalização	X7600	X7500	X7400
Velocidade de digitalização (monocromática)	- Série GX Simplex 120 ipm (300 dpi), Duplex 240 ipm (300 dpi) - Série LX Simplex 80 ipm (300 dpi), Duplex 160 ipm (300 dpi)	- Série GX Simplex 120 ipm (300 dpi), Duplex 240 ipm (300 dpi) - Série LX Simplex 80 ipm (300 dpi), Duplex 160 ipm (300 dpi)	- Série GX Simplex 120 ipm (300 dpi), Duplex 240 ipm (300 dpi) - Série LX Simplex 80 ipm (300 dpi), Duplex 160 ipm (300 dpi)
Velocidade de digitalização (colorida)	- Série GX Simplex 120 ipm (300 dpi), Duplex 240 ipm (300 dpi) - Série LX Simplex 80 ipm (300 dpi), Duplex 160 ipm (300 dpi)	- Série GX Simplex 120 ipm (300 dpi), Duplex 240 ipm (300 dpi) - Série LX Simplex 80 ipm (300 dpi), Duplex 160 ipm (300 dpi)	- Série GX Simplex 120 ipm (300 dpi), Duplex 240 ipm (300 dpi) - Série LX Simplex 80 ipm (300 dpi), Duplex 160 ipm (300 dpi)
Compatibilidade		Windows 7, 8, 10 Mac OS X, Linux Cor CDD	
Método		PDF, PDF compacto, Assinatura digital em PDF, PDF/A, PDF de conteúdo, Criptografia PDF, TIFF, XPS, JPG	
Resolução (melhorada)		A4 4800 x 4800 dpi	
Peso do documento a digitalizar		PDF: 100 MB, XPS: 100 MB, UBX: 50 MB, USB: W50, PCL: Fax 42-165 g/m ²	
Manuseio do papel	X7600	X7500	X7400
Capacidade de entrada (bandeja multifuncional)		300 folhas	
Capacidade de entrada (máxima)		6140 folhas (Alimentador de alta capacidade de 1140 folhas padrão + 2000 folhas opcionais - Inferior + Alimentador de alta capacidade de 3000 folhas opcionais - Lateral)	
Tipo de mídia (casete)		Comum, Fino, Bond, Perfurado, Pré-impresso, Reciclado, Cartão fino, Cartão espesso, Cartão pesado, Cartão extrapesado 1, 2, Timbrado, Espesso, Algodão, Clorado, Arquivo, Acolinado fino, Acolinado espesso, Acolinado pesado, Fino pesado, Fino extrapesado 1, 2, 3, Espessa, Transparência, Envelope (comer cassete 1), Envelope (apenas comer cassete 1)	
Tipo de mídia (bandeja multifuncional)		Comum, Fino, Bond, Perfurado, Pré-impresso, Reciclado, Cartão fino, Cartão espesso, Cartão pesado, Cartão extrapesado 1, 2, Timbrado, Espesso, Algodão, Clorado, Arquivo, Acolinado fino, Acolinado espesso, Acolinado pesado, Fino pesado, Fino extrapesado 1, 2, 3, Espessa, Transparência, Envelope (comer cassete 1), Envelope (apenas comer cassete 1)	
Tamanho de mídia (casete)		Casete 1: B4, A4, B5 (ISO), A5, B6, A6, Legal, Carta, Executivo, Statement, BK, 16K, Ofício, Fôlho, Envelope Monarch, Envelope DL, Envelope C4, Envelope C5, Envelope C6, Envelope nº 10, Envelope nº 9, Personalizado (98 x 157 mm - 297 x 390 mm (3,9" x 5,5" - 12,7" x 18,4")) Casete 2: SR-A3, A3, B4, A4, B5 (ISO), B5 (ISO), A5, B6, A6, Tabuleiro extra, Ledger, Legal, Carta, Executivo, Statement, Ofício, Fôlho, BK, 16K, Personalizado (132 x 182 mm - 5,2" x 7,2" - 12,6" x 18")	
Tamanho de mídia (bandeja multifuncional)		SR-A3, A3, B4, A4, B5 (ISO), A5, B6, A6, Tabuleiro extra, Ledger, Legal, Carta, Executivo, Statement, Ofício, Fôlho, BK, 16K, Envelope Monarch, Envelope DL, Envelope C4, Envelope C5, Envelope C6, Envelope nº 10, Envelope nº 9, Cartão postal 4 e 6, Personalizado (98 x 157 mm - 390 x 1200 mm (3,9" x 5,3" - 12,6" x 62"))	
Gramatura de mídia (bandeja multifuncional)		60-325 g/m ²	
Tipo de ADF		DDF	
Capacidade de impressão	- Série GX 250 folhas - Série LX 100 folhas	- Série GX 250 folhas - Série LX 100 folhas	- Série GX 250 folhas - Série LX 100 folhas
Suprimentos	X7600	X7500	X7400
Toner (Preto)		CLT-M2065 (15.000 páginas)* (rendimento estimado considerando 5% de cobertura de página)	
Toner (Colorido)		Toner amarelo: CLT-Y2065 (10.000 páginas), Toner magenta: CLT-M2065 (10.000 páginas), Toner ciano: CLT-C2065 (10.000 páginas) *Rendimento estimado considerando 5% de cobertura de página	



Opções

Alimentador de cassete duplo	SL-PPS010
Capacidade	1500 folhas
Tamanhos de mídia	SRAS, A3, B4, A4, B5 (US), B5 (OS), 4,5, Tabloide extra, Ledger, Carta, Executivo, Statement, Ofício, Fôlho, Bk, 14K, Personalizado (13,9" x 19,2 mm - 320 x 457 mm)
Tipos de mídia	Comum, Fino, Espesso, Peso pesado, Peso extrapesado 1, Peso extrapesado 2, Peso extrapesado 3, Algodão, Colorido, Pré-impreso, Reciclado, Bond, Arquivo, Timbrado, Perfurado, Cartão fino, Cartão espesso, Cartão pesado, Cartão extrapesado 1, Acetinado fino, Acetinado espesso, Acetinado pesado
Gramatura da mídia	60-300 g/m ²
Sensor	Indicador de instalação H/W, Indicador de falta de papel, Indicador de nível baixo de papel, Indicador do tamanho do papel, Indicador de abertura de tampa
Dimensões (L x P x A)	585 x 670 x 261 mm (23" x 26,4" x 10,3")
Peso	28,4 kg (62,6 lb)
Alimentador de alta capacidade - Inferior	SL-HCS01B
Capacidade	2000 folhas
Tamanhos de mídia	A4, Carta
Tipos de mídia	Comum, Fino, Espesso, Peso pesado, Peso extrapesado 1, Peso extrapesado 2, Peso extrapesado 3, Algodão, Colorido, Pré-impreso, Reciclado, Bond, Arquivo, Timbrado, Perfurado, Cartão fino, Cartão espesso, Cartão pesado, Cartão extrapesado 1
Gramatura da mídia	60-300 g/m ²
Sensor	Indicador de instalação H/W, Indicador de falta de papel, Indicador de nível baixo de papel, Indicador do tamanho do papel, Indicador de abertura de tampa
Dimensões (L x P x A)	585 x 670 x 261 mm (23" x 26,4" x 10,3")
Peso	29,3 kg (64,6 lb)
Alimentador de alta capacidade - Lateral	SL-HCS01S
Capacidade	3000 folhas
Tamanhos de mídia	A4, Carta
Tipos de mídia	Comum, Fino, Espesso, Peso pesado, Peso extrapesado 1, Peso extrapesado 2, Peso extrapesado 3, Algodão, Colorido, Pré-impreso, Reciclado, Bond, Arquivo, Timbrado, Perfurado, Cartão fino, Cartão espesso, Cartão pesado, Cartão extrapesado 1
Gramatura da mídia	60-300 g/m ²
Sensor	Indicador de instalação H/W, Indicador de falta de papel, Indicador de nível baixo de papel, Indicador do tamanho do papel, Indicador de abertura de tampa
Dimensões (L x P x A)	564 x 555 x 410 mm (22,2" x 21,9" x 16,1")
Peso	19,2 kg (42,3 lb)
Al vertical	SL-DKS01 F
Dimensões (L x P x A)	585 x 670 x 261 mm (23" x 26,4" x 10,3")
Peso	18,0 kg (39,7 lb)
Finalizador interno	SL-FIN02L
Capacidade	550 folhas (Bandeja principal de 100 folhas, bandeja superior de 50 folhas)
Sensor	Obstrução de papel, Sensor de bandeja, Grampo, Abertura da lâmpa
Tamanhos de mídia	Bandeja principal: 148 x 140 mm - 320 x 457 mm (5,9" x 5,9" - 12,6" x 18,0") Bandeja superior: 98 x 148 mm - 299 x 420 mm (3,9" x 5,9" - 11,7" x 16,5")
Tipos de mídia	Bandeja principal: Comum, Fino, Espesso, Peso pesado, Peso extrapesado 1, Peso extrapesado 2, Algodão, Colorido, Pré-impreso, Reciclado, Bond, Arquivo, Timbrado, Pré-perfurado, Cartão fino, Cartão espesso, Cartão pesado, Acetinado fino, Acetinado espesso, Envelope espesso, Transparência, Algodão. Bandeja superior: Comum, Fino, Espesso, Peso pesado, Peso extrapesado 1, Peso extrapesado 2, Peso extrapesado 3, Algodão, Colorido, Pré-impreso, Reciclado, Bond, Arquivo, Timbrado, Pré-perfurado, Cartão fino, Cartão espesso, Cartão pesado, Cartão extrapesado 1, Acetinado fino, Acetinado espesso, Envelope
Gramatura da mídia	Bandeja principal: 52-256 g/m ² (Bond de 14 lb - Índice de 140 lb) Bandeja superior: 52-325 g/m ² (Bond de 14 lb - Capa de 120 lb)
Número de compartimentos	2 (Bandeja principal, bandeja superior)
Dimensões (L x P x A)	458 x 491 x 173 mm (18" x 19,3" x 6,8")
Peso	15,0 kg (33,1 lb)
Modo de finalização da bandeja superior	Empilhamento
Capacidade de finalização da bandeja superior	50 folhas
Modo de finalização da bandeja principal	Empilhamento, deslocamento, grampoamento
Capacidade de finalização da bandeja principal	Empilhamento de 500 folhas, grampoamento de 50 folhas
Finalizador de livretos	SL-FIN701B
Capacidade	2250 folhas (Bandeja principal de 2000 folhas, bandeja superior de 250 folhas), 25 folhas x 5 conjuntos (Bandeja de livretos)
Sensor	Obstrução de papel, Sensor de bandeja, Grampo, Abertura da lâmpa
Tamanhos de mídia	Bandeja principal: 216 x 140 mm - 320 x 457 mm (8,5" x 5,5" - 12,6" x 18,0") Bandeja superior: 98 x 148 mm - 330 x 420 mm (3,9" x 5,9" - 13,0" x 16,5") Bandeja de livretos: 182 x 257 - 305 x 457 mm (7,2" x 10,1" - 12" x 18")

Finalizador de livretos	SL-FIN701B
Tipos de mídia	Bandeja principal: Comum, Fino, Espesso, Peso pesado, Peso extrapesado 1, Peso extrapesado 2, Peso extrapesado 3, Algodão, Colorido, Pré-impreso, Reciclado, Bond, Arquivo, Timbrado, Pré-perfurado, Cartão fino, Cartão espesso, Cartão pesado, Cartão extrapesado 1, Cartão extrapesado 2, Acetinado fino, Acetinado espesso, Acetinado pesado, Transparência, Plástico. Bandeja superior: Comum, Fino, Espesso, Peso pesado, Peso extrapesado 1, Peso extrapesado 2, Peso extrapesado 3, Algodão, Colorido, Pré-impreso, Reciclado, Bond, Arquivo, Timbrado, Pré-perfurado, Cartão fino, Cartão espesso, Cartão pesado, Cartão extrapesado 1, Acetinado fino, Acetinado espesso, Acetinado pesado, Envelope, Envelope espesso, Transparência, Algodão, Plástico. Bandeja de livretos: Comum, Fino, Espesso, Peso pesado, Peso extrapesado 1, Peso extrapesado 2, Peso extrapesado 3, Algodão, Colorido, Pré-impreso, Reciclado, Bond, Arquivo, Timbrado, Cartão fino, Cartão espesso, Cartão pesado, Cartão extrapesado 1, Cartão extrapesado 2, Acetinado fino, Acetinado espesso, Acetinado pesado
Gramatura da mídia	Bandeja principal: 52-325 g/m ² (Bond de 14 lb - Capa de 120 lb) Bandeja superior: 52-300 g/m ² (Bond de 14 lb - Capa de 112 lb) Bandeja de livretos: 60-120 g/m ² (Bond de 14 lb - Bond de 32 lb)
Número de compartimentos	3 (Bandeja principal/Bandeja superior/Bandeja de livretos)
Dimensões (L x P x A)	751,7 x 610 x 1016,4 mm (29,6" x 24,0" x 40")
Peso	42,0 kg (92,6 lb)
Modo de finalização da bandeja superior	Empilhamento
Capacidade de finalização da bandeja superior	250 folhas
Modo de finalização da bandeja principal	Empilhamento, deslocamento, grampoamento
Capacidade de finalização da bandeja principal	Empilhamento de 2000 folhas, grampoamento de 45 folhas
Modo de finalização da bandeja de livretos	Empilhamento, dobramento em V/C
Capacidade de finalização da bandeja de livretos	25 folhas x 5 conjuntos (dobramento em V) 3 folhas x 10 conjuntos (dobramento em C)
Finalizador de grandes volumes	SL-FIN701H
Capacidade	3250 folhas (Bandeja principal: 3000 folhas (Bandeja superior: 250 folhas)
Sensor	Obstrução de papel, Sensor de bandeja, Grampo, Abertura da lâmpa
Tamanhos de mídia	Bandeja principal: 216 x 140 mm - 320 x 457 mm (8,5" x 5,5" - 12,6" x 18,0") Bandeja superior: 98 x 148 mm - 330 x 420 mm (3,9" x 5,9" - 13,0" x 16,5")
Tipos de mídia	Bandeja principal: Comum, Fino, Espesso, Peso pesado, Peso extrapesado 1, Peso extrapesado 2, Peso extrapesado 3, Algodão, Colorido, Pré-impreso, Reciclado, Bond, Arquivo, Timbrado, Pré-perfurado, Cartão fino, Cartão espesso, Cartão pesado, Cartão extrapesado 1, Cartão extrapesado 2, Acetinado fino, Acetinado espesso, Acetinado pesado, Transparência, Plástico. Bandeja superior: Comum, Fino, Espesso, Peso pesado, Peso extrapesado 1, Peso extrapesado 2, Peso extrapesado 3, Algodão, Colorido, Pré-impreso, Reciclado, Bond, Arquivo, Timbrado, Pré-perfurado, Cartão fino, Cartão espesso, Cartão pesado, Cartão extrapesado 1, Acetinado fino, Acetinado espesso, Acetinado pesado, Envelope, Envelope espesso, Transparência, Algodão, Plástico
Gramatura da mídia	Bandeja principal: 52-325 g/m ² (Bond de 14 lb - Capa de 120 lb) Bandeja superior: 52-300 g/m ² (Bond de 14 lb - Capa de 112 lb) Bandeja de livretos: 60-120 g/m ² (Bond de 14 lb - Bond de 32 lb)
Número de compartimentos	2 (Bandeja principal, bandeja superior)
Dimensões (L x P x A)	751,7 x 610 x 1016,4 mm (29,6" x 24,0" x 40")
Peso	40 kg (88,2 lb)
Modo de finalização da bandeja superior	Empilhamento
Capacidade de finalização da bandeja superior	250 folhas
Modo de finalização da bandeja principal	Empilhamento, deslocamento, grampoamento
Capacidade de finalização da bandeja principal	Empilhamento de 3000 folhas, grampoamento de 45 folhas
Kit de fax	CLX-FAX160
Tipo	Kit de fax
Compatibilidade	ITU-T G3, Super G3
Velocidade do modem	33,6 kbps
Mídia	HDD
Resolução	A16 600 x 600 dpi (monocromática)
Descagem automática	Sim
Recursos do fax	Redesagem automática, ID de chamadas, Recepção segura, Encaminhamento de fax para fax/fax-mail/SMB/FTP/Box, Serviço de cópia, Pré-visualização, etc.
Dimensões (L x P x A)	142 x 65 x 30 mm (5,6" x 2,6" x 1,2")
Peso	105,8 g (0,23 lb)
Kit de fax de linha dual	SL-FAX2501
Tipo	Kit de fax dual
Compatibilidade	ITU-T G3, Super G3
Velocidade do modem	33,6 kbps
Mídia	HDD
Resolução	A16 600 x 600 dpi (monocromática)
Descagem automática	Sim
Recursos do fax	Redesagem automática, ID de chamadas, Recepção segura, Encaminhamento de fax para fax/fax-mail/SMB/FTP/Box, Serviço de cópia, Pré-visualização, Linha dupla, etc.
Dimensões (L x P x A)	95 x 58 x 12 mm (3,7" x 2,3" x 0,5")
Peso	99 g (0,33 lb)







CJFEXT201703248





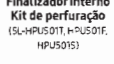
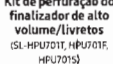
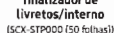
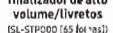

PERSONALIZE SUA MFP COM OPÇÕES DE PEÇAS FLEXÍVEIS

Configurações e opções

Saída de papel

 Separador de papel (SL-JST501S)	 Finalizador Interno (SL-FIN52L)
 Finalizador de alto volume (SL-FIN701H)	 Finalizador de livretos (SL-FIN701B)
 Finalizador interno Kit de perfuração (SL-HPUS01T, HPUS01F, HPUS01S)	 Kit de perfuração do finalizador de alto volume/livretos (SL-HPU701T, HPU701F, HPU701S)
 Grampos do finalizador de livretos/interio (SCK-STP000 (50 folhas))	 Grampos do finalizador de alto volume/livretos (SL-STP000 (55 folhas))



Entrada de papel

 Suporte (SL-DSK501T)	 Alimentador de cassette duplo (SL-PP501D)	 Alimentador de alta capacidade - Inferior (SL-HCP501B)	 Alimentador de alta capacidade - Lateral (SL-HCF501B)
---	--	---	--

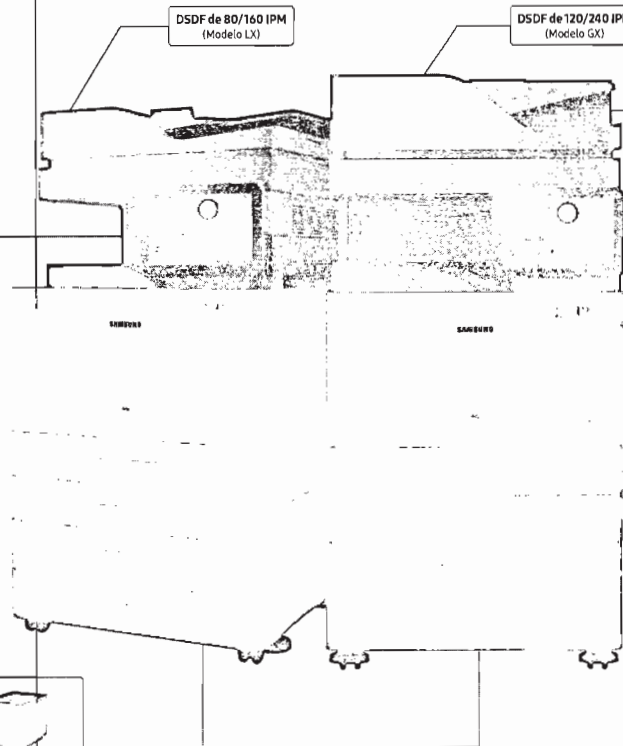





* O HCF lateral não é compatível com o qualquete SL-DSK501T.



Mesa

 Mesa de trabalho (CLX-WKT001)
 Mesa multifuncional (SL-WKT101)

Kit

 Kit LAN/NFC sem fio (SL-NWE001X)
 Kit LAN/NFC/BLE sem fio (SL-NWE002X)
 Kit LAN adicional (SL-NWAD01N)
 Interface de dispositivo externo (CLX-KIT10F)
 Kit de fax (CLX-FAX160)
 Kit de fax de linha dupla (SL-FAX2501)
 Kit de bloqueio de cassette (SL-CLK501)

- Configurado na fábrica
- Opcional



CJFEXT201703248



TWN4 MULTITECH*

125kHz/134.2kHz & 13.56MHz Contactless Reader/Writer

*Previously known as TWN4 MIFARE NFC

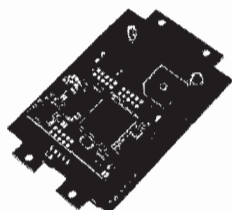

TWN4 OEM PCB
Bottom View

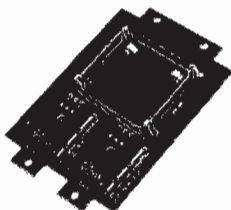

TWN4 OEM PCB
Top View

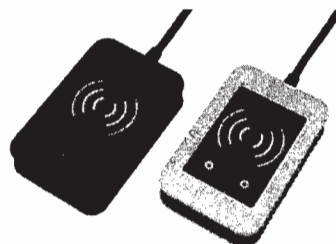

Desktop Top View

Elatec's TWN4 family of transponder readers and writers allows users to read and write to almost any 125kHz / 134.2kHz and 13.56MHz tags and/or labels – it supports all major transponders from various suppliers like ATMEL, EM, ST, NXP, TI, HID, LEGIC, etc. and ISO standards like ISO14443A (T=CL), ISO14443B (T=CL), ISO15693, ISO18092 / ECMA-340 (NFC).

The new generation is a direct enhancement to the successful TWN3 family as it comes in the same mechanical dimensions (OEM PCB and Desktop Housing). Desktop supports host communication via USB or RS232.

Special Features:

- Powerful SDK for writing Apps which are executed directly on the reader
- Infield Upgradeable
- Direct chip-commands support
- Onboard 18kB flash storage
- Two onboard SAM sockets (Secure Access Module)
- CCID and PC/SC 2.01¹⁾
- Additional interfaces for OEM PCB version
Serial (logical level 3.3V, CMOS 5V tolerant), I²C, SPI²⁾, Clock/Data³⁾, Wiegand³⁾, CAN²⁾³⁾, 1-Wire²⁾
- Dedicated expansion bus for connection of LCD, mass storage, etc.
- 2 GPIOs
- Step Model Data on request

Worldwide certifications:

WEEE, RoHS, R&TTE, CE (Europe), FCC (USA), IC (Canada), ACA (Australia / New Zealand), MIC (Japan), KCC (Korea), ANATEL (Brasil), CFT (Mexico), ICASA (South Africa), EAC (Russia), India, Israel, Thailand, Venezuela

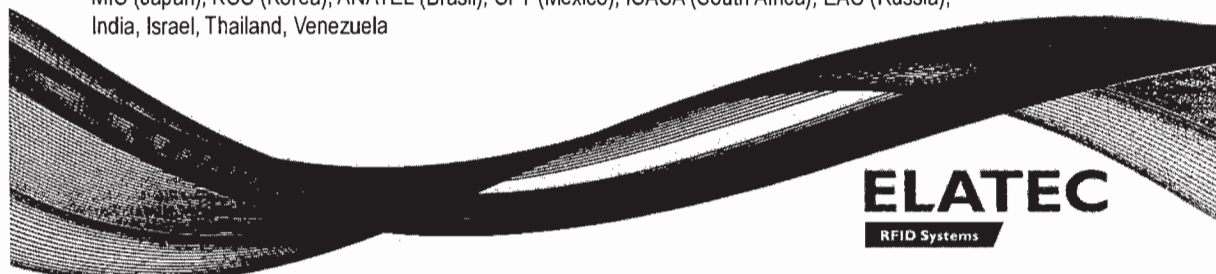

ELATEC
RFID Systems

Simpres - Gestão de impressão - ddlima em 14/08/2017 09:34:14





Autenticado digitalmente por MARIA DAS GRACAS BARRETO DE MATOS.
Documento Nº: 1559125.14509056-4420 - consulta à autenticidade em
<https://siga.cjf.jus.br/sigaex/app/externo/autenticar>



CJFEXT201703248

Technical Data ⁴⁾			
Frequency	125kHz, 134.2kHz (LF) / 13.56MHz (HF)		
Housing	Material ABS UL94-V0, colour black or white		
Dimensions (L x W x H)	Desktop Reader: 88mm x 56mm x 18mm / 3.5inch x 2.2inch x 0.7inch OEM Board: 76mm x 49mm x 14mm / 3.0inch x 1.9inch x 0.6inch		
Power Supply	4.3V..5.5V via USB or RS232; RS232 requires 5V external power supply; via connector CNB 3.3V +/- 5%		
Current Consumption	Depending on antenna: RF field on: 120mA typically / Sleep: 500µA typ. / Cyclic Operation: TBD		
Temperature Range	Operating: -25°C up to +80°C (-13°F up to +176°F) Storage: -45°C up to +85°C (-49°F up to +185°F)		
Read- / Write Distance	Up to 100mm / 4inch (depending on transponder)		
HOST Interface	USB, RS232, serial (logical level 3.3V, CMOS 5V tolerant), I ² C, SPI ²⁾ , Clock/Data ³⁾ , Wiegand ³⁾ , 1-Wire ²⁾ CAN, RS422/485 require adapter board		
OS Support	Windows XP, Vista, Embedded CE ²⁾ , 7(32-/64-bit), 8, 8.1, 10, Linux, Android, iOS ²⁾ , MAC OS X ²⁾		
Transmission Speed	Host: USB: Full speed (12Mbit) – RS232: up to 115.200baud	Air: up to 848kbit/s	
Modes of Operation	<ul style="list-style-type: none"> USB keyboard emulation – USB virtual COM port – Transparent (direct chip-commands support) CCID and PC/SC 2.01¹⁾ 		
Relative Humidity	5% to 95% non-condensing		
Supported Transponders	<p>Standard</p> <ul style="list-style-type: none"> 125kHz / 134.2kHz: 4100, 4102, 4200¹⁰⁾, 4050, 4150, 4450, 4550, AWID, CASI-RUSCO, HITAG 1¹¹⁾, HITAG 2¹¹⁾, HITAG S¹¹⁾, Keri, Miro, Pyramid, TIRIS/HDX, UNIQUE, FDX-B, QS, TITAN, T55x7, ZODIAC²⁾ <u>Optionally, in consideration:</u> 4305, Cardax, IDTECK 13.56MHz / ISO14443A: MIFARE Classic, Classic 1k & 4k EV1⁷⁾, MIFARE Mini, MIFARE DESFire EV1, MIFARE Plus S&X, MIFARE Pro X⁸⁾, SmartMX⁸⁾, MIFARE Ultralight, MIFARE Ultralight EV1⁷⁾, MIFARE Ultralight C, SLE44R35, SLE66Rxx (my-d move), LEGIC Advant⁹⁾, PayPass⁸⁾, NTAG2XX⁷⁾ 13.56MHz / ISO14443B: Calypso⁸⁾ incl. Innovatron radio protocol 14443-B⁶⁾, CEPAS⁸⁾, HID iCLASS⁵⁾, Moneo⁸⁾, PicoPass⁸⁾, SRI512, SRT512, SRI4K, SRIX4K 13.56MHz / ISO15693: EM4x33⁹⁾, EM4x35⁹⁾, HID iCLASS⁵⁾, ICODE SLI, LEGIC Advant⁹⁾, M24LR16/64, Tag-it, SRF55Vxx (my-d vicinity)⁸⁾, PicoPass⁸⁾ 13.56MHz / ISO18092 / NFC: NFCIP-1: Active and passive communication mode, Peer-to-Peer, NFC Forum Tag Type 1-4, Sony FeliCa⁹⁾ <p>Version P Standard+CoTag, G-Prox¹²⁾, HID (Prox, Prox II, Duo Prox II, ISO Prox II, Micro Prox, ProxKey III), NexWatch, Indala, ioProx</p> <p>Version PI Version P + HID iCLASS SE/SR/SEOS (CSN and Facility Code/PAC)¹³⁾</p>		
Certifications	CE, R&TTE, RoHS-II compliant, FCC, IC, ACA, MIC, KCC, ANATEL, CFT, ICASA, EAC), India, Israel, Thailand, Venezuela		
MTBF	500,000 hours		
Weight	Approx. 20 g (without housing)		
Order Code	Standard	Version P	Version PI
OEM Board	T4DO-F	T4DO-F-P	T4DO-F-PI
USB black / white	T4DT-FB2BEL / T4DT-FB2WEL	T4DT-FB2BEL-P / T4DT-FB2WEL-P	T4DT-FB2BEL-PI / T4DT-FB2WEL-PI
RS232 black / white	T4DT-FR2BEL / T4DT-FR2WEL	T4DT-FR2BEL-P / T4DT-FR2WEL-P	T4DT-FR2BEL-PI / T4DT-FR2WEL-PI

¹⁾In Preparation ²⁾On Request Only ³⁾External Interface Required ⁴⁾Target Specification ⁵⁾UID Only ⁶⁾UID Only, read/write On Request ⁷⁾Av enhanced security features on request ⁸⁾UID + /w public area ⁹⁾Only emulation of 4100,4102 ¹⁰⁾Without encryption mode ¹¹⁾Hash Value Only ¹²⁾UID + PAC (CSN & Facility Code), read/write on request

Accessories					
Order Code	Snap-in holder HKSI-B - black HKSI-W - white		Bracket Holder HKBR-B - black HKBR-W - white		CAB-B2 - USB cable 200cm/78.74inch CAB-B3 - USB cable 12cm/4.72inch CAB-B4 - USB cable 45cm/17.72inch CAB-B7 - USB cable 120cm/47.24inch
Order Code	PWA-EU - Power Supply (EU) PWA-AUS - Power Supply (AU)	PWA-US - Power Supply (US) PWA-UK - Power Supply (UK)	CAB-M1 - USB cable mini 12cm/4.72inch CAB-M2 - USB cable mini 25cm/9.84inch CAB-R2 - RS232 cable 200cm/78.74inch		

Drawing/Pin Out
Refer to document DS_TWN4 Pinout & Cables

Elatec reserves the right to change any information or data in this document without prior notice. The distribution and the update of this document is not controlled. Elatec declines all responsibility for the use of product with any other specifications but the ones mentioned above. Any additional requirement for a specific customer application has to be validated by the customer himself at his own responsibility. Where application information is given, it is only advisory and does not form part of the specification. Disclaimer: All names are registered trademarks. © 2015 Elatec GmbH - DocRev0 - 08/2015

Elatec GmbH 82178 Puchheim Phone: +49 89 5529961 0 info-rfid@elatec.com
Zepelinstr. 1 Germany Fax: +49 89 5529961 29 www.elatec-rfid.com

Simpress - Gestão de impressão - ddLima em 14/08/2017 09:34:14



Autenticado digitalmente por MARIA DAS GRACAS BARRETO DE MATOS.
Documento Nº: 1559125.14509056-4420 - consulta à autenticidade em
<https://siga.cjf.jus.br/sigaex/app/externo/autenticar>



CJFEXT201703248

SAMSUNG FLEET ADMIN Pro

SMARTIFIQUE O CONTROLE DO SEU PARQUE DE IMPRESSÃO COM
UM PODEROSO GERENCIAMENTO MULTI-SITE.

GERENCIAMENTO
INTEGRADO.
CONTROLE DE
MÚLTIPLOS
LOCAIS.

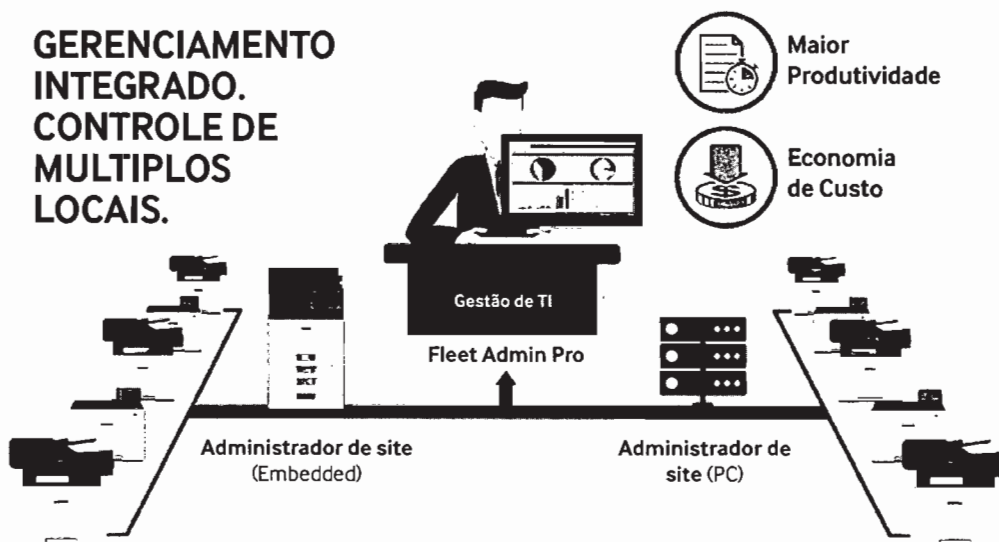

BACKGROUND

Gerenciar um número cada vez maior de equipamentos em múltiplos espaços é algo que vem se tornando gradativamente mais complexo para os gestores de TI. Para atender a demanda de diversos equipamentos dispersos em locais diferentes, profissionais de TI precisam de um gerenciamento automatizado, ferramentas de monitoramento e geração de relatórios que permitam a gestão em tempo real, independentemente de locais e tipos de servidores. Tal governança automatizada elimina funções recorrentes e garante um alto nível de produtividade - que é uma preocupação principalmente para empresas de grande porte que ao mesmo tempo eliminam custos.

Benefícios da Solução

Samsung Fleet Admin Pro é a principal solução de gerenciamento do parque de impressão com funções essenciais combinando monitoramento conveniente e automatizações eficientes, tais como configuração de equipamento, monitoramento e rollback automatizado. Usando as funções indispensáveis do Fleet Admin Pro seu negócio pode flexivelmente e de forma totalmente integrada gerenciar equipamentos com grande eficiência e facilidade, resultando em um acréscimo na produtividade e, ao mesmo tempo, reduzindo custos. E, ao instalar um plug-in adicional, grandes empresas podem ganhar um poderoso e acessível gerenciador com suporte para múltiplos locais e ambientes de servidores. Como um componente da Samsung, o Fleet Admin Pro foi desenvolvido para ter a melhor performance com os nossos equipamentos.

SMARTIFY
YOUR BUSINESS.
PRINTING INNOVATION.

SAMSUNG
BUSINESS

Simpress - Gestão de impressão - ddlima em 14/08/2017 09:34:50



Autenticado digitalmente por MARIA DAS GRACAS BARRETO DE MATOS.
Documento Nº: 1559125.14509056-4420 - consulta à autenticidade em
<https://siga.cjf.jus.br/sigaex/app/externo/autenticar>



CJFEXT201703248

FLEET ADMIN PRO

SOFTWARE DE MONITORAMENTO E GERENCIAMENTO PARA DISPOSITIVOS DE IMPRESSÃO SAMSUNG.

Software de monitoramento e gerenciamento que garante ao gestor visibilidade de todos os equipamentos e com controle total para configurar, gerenciar, monitorar e ainda permite criar relatórios personalizados e dinâmicos de maneira rápida e centralizada.

Possui integrado um módulo de bilhetagem básica padrão que controla e monitora as funções de cópia, impressão, digitalização e fax. Suporta níveis de autenticação local/dc mínimo (Active Directory – AD) e ainda disponibiliza o uso de cotas por usuários e grupos.

Contempla diversos recursos como:

- Monitorar e gerenciar até 10.000 equipamentos
- Possui Banco de Dados integrado (Postgree)
- Baseado em Web (Workstation ou Server)
- Recurso de Bilhetagem Básica com função de cotas por usuário
- Gerenciamento de usuários (local e integração com LC AP)
- Agendamentos de tarefas (ex. Firmware, configurações, outros)
- Dashboards (Widgets com acesso via PC/Mobile)
- Clonagem de dispositivos (clona configurações e livro de endereço)
- Gerenciamento de perfis de dispositivos
- Regras (ajustes automáticos/tarefas recorrentes)
- Análise & Relatórios personalizados
- Descoberta inteligente de dispositivos na rede
- Uso de gerenciamento de etiquetas (apelido) para filtro de busca dos equipamentos
- Suporta a detecção de equipamentos de outros fabricantes
- Lista de alertas
- Gestão de acesso do Fleet

Site manager:

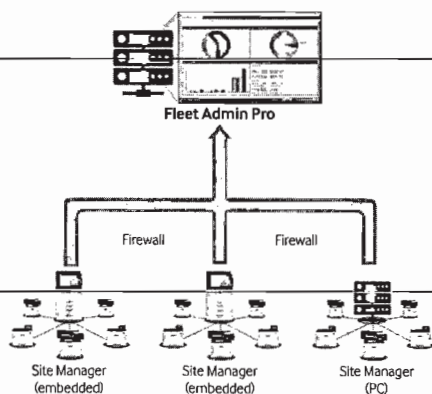

Multi-server:

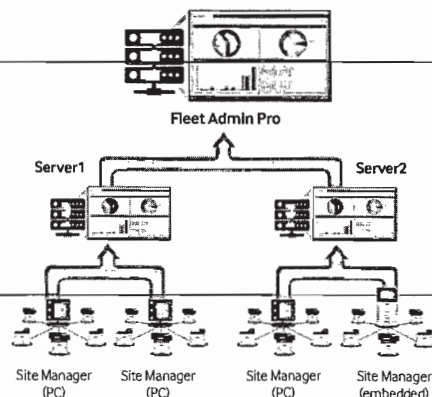

SMARTIFY
YOUR BUSINESS.
PRINTING INNOVATION.

SAMSUNG
BUSINESS

Simpres - Gestão de impressão - dd11na em 14/08/2017 09:34:50



Autenticado digitalmente por MARIA DAS GRACAS BARRETO DE MATOS.
Documento Nº: 1559125.14509056-4420 - consulta à autenticidade em
<https://siga.cjf.jus.br/sigaex/app/externo/autenticar>



CJFEXT201703248

FLEET ADMIN PRO

Em uma única janela é possível ter uma visão geral e clara de todas as informações que o Fleet pode oferecer. Menus em destaque mostram os principais recursos para uma gestão eficiente.

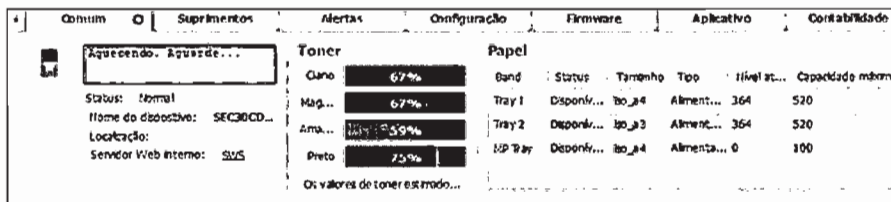
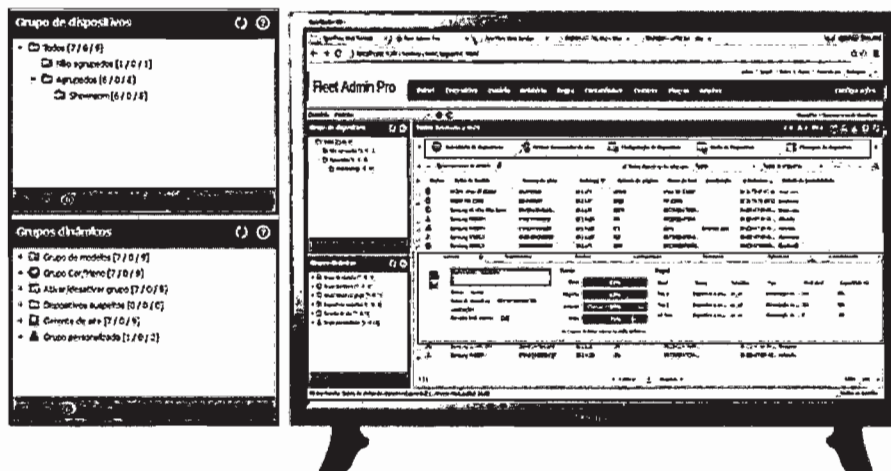
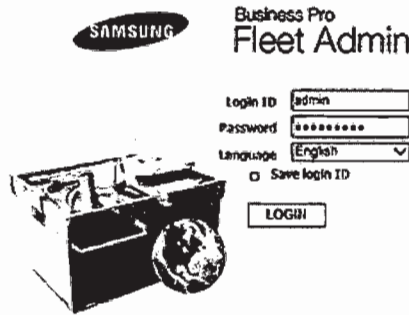

SMARTIFY
YOUR BUSINESS.
PRINTING INNOVATION.

SAMSUNG
BUSINESS

Simpress - Gestão de impressão - ddLima em 14/08/2017 09:34:50



Autenticado digitalmente por MARIA DAS GRACAS BARRETO DE MATOS.
Documento Nº: 1559125.14509056-4420 - consulta à autenticidade em
<https://siga.cjf.jus.br/sigaex/app/externo/autenticar>



CJFEXT201703248

FLEET ADMIN PRO

Permite configurar vários equipamentos ou grupos de uma única vez ou ainda criar agendamentos para atualizações em horários de menor pico.

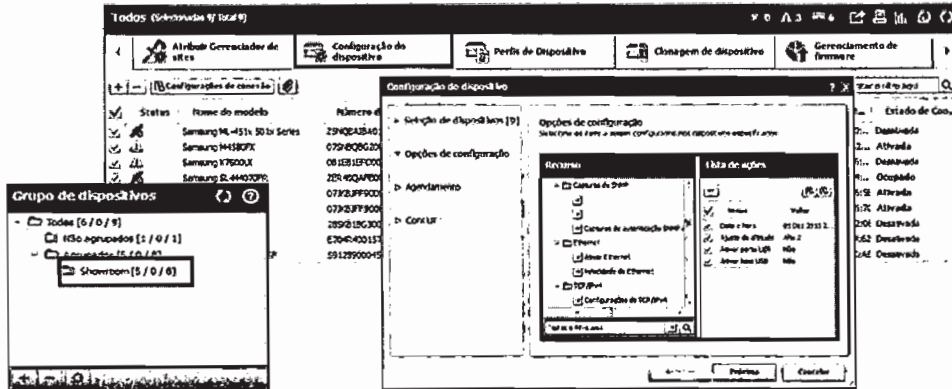

Permite monitorar perfis com configurações pré-estabelecidas através de regras que garantem várias ações reativas caso algum perfil seja violado.

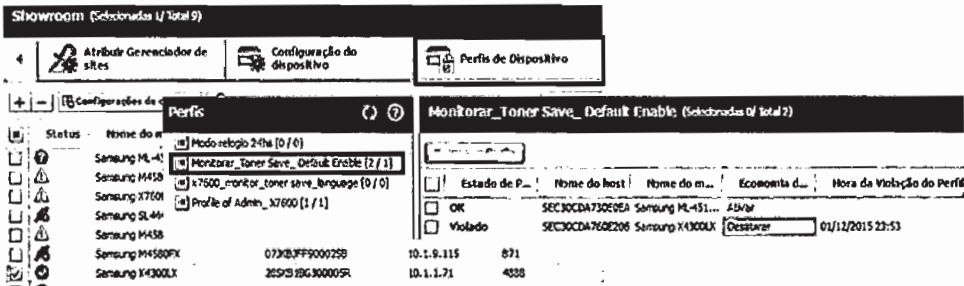

Ações como: restabelecer a configuração anterior, enviar um e-mail para um administrador ou até mesmo desativar um equipamento

Fleet Admin Pro

Painel Dispositivo Usuário Relatório Regra

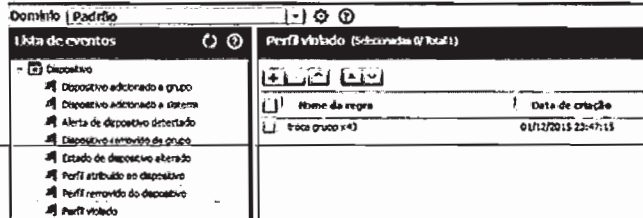

Gestão organizada! Atribua etiquetas (apelidos) para determinados grupos de equipamentos. Personalize quais informações relevantes deseja visualizar ou utilize o campo "buscar" para localizar equipamentos.

SMARTIFY
YOUR BUSINESS.
PRINTING INNOVATION.

SAMSUNG
BUSINESS

Smartpress - Gestão de Impressão - ddLima em 14/08/2017 09:34:50



Autenticado digitalmente por MARIA DAS GRACAS BARRETO DE MATOS.
Documento Nº: 1559125.14509056-4420 - consulta à autenticidade em
<https://siga.cjf.jus.br/sigaex/app/externo/autenticar>



CJFEXT201703248

FLEET ADMIN PRO

The screenshot shows the main interface of the Fleet Admin Pro software. At the top, there are dropdown menus for 'Todas' and 'Todas as etiquetas'. Below these is a table with columns: Status, Nome do modelo, Número de série, Endereço IP, Número de páginas, Nome da host, Localização, Endereço MAC, and Estado de Con... The table lists various Samsung models like SL-M4020R, ML-451v, and MF-C2003. To the right, there are filters for 'Classificar em ordem crescente' and 'Personalizado'. A 'Configurações personalizadas' dialog box is open, showing a tree view of resources like 'Contabilidade', 'Sistema', 'Emprego', etc., and a list of resources selected for cloning, including 'Status', 'Nome da rede', 'Número de série', etc.

The screenshot shows the 'Arquivo' menu with the following options: 'Aplicativo', 'Clonagem de dispositivo' (highlighted), 'Firmware', 'fontes/fornecedores/macro', and 'Driver'.

Clone as configurações e livro de endereço dos equipamentos. Caso ocorra algum problema com algum dispositivo, é possível restaurar todas as configurações de maneira rápida e segura. Ganho de produtividade para o negócio.

The screenshot shows the 'Clonagem de dispositivo' feature selected in the top navigation bar. The main interface shows the same device list as before. A dialog box titled 'Selecione o tipo de arquivo' is open, with options for 'Catálogo de endereços' (selected) and 'Arquivo de clonagem'.

SMARTIFY
YOUR BUSINESS.
PRINTING INNOVATION.

SAMSUNG
BUSINESS

Simpress - Gestão de impressão - ddLima em 14/08/2017 09:34:50



Autenticado digitalmente por MARIA DAS GRACAS BARRETO DE MATOS.
Documento Nº: 1559125.14509056-4420 - consulta à autenticidade em
<https://siga.cjf.jus.br/sigaex/app/externo/autenticar>



CJFEXT201703248

nddPrint MPS

 ESTE DOCUMENTO APRESENTA UMA VISÃO GERAL DA SOLUÇÃO
NDDPRINT MPS

necessidade percebida

De maneira geral as organizações são fortemente dependentes das impressões!

Os serviços de impressão adquiriram a estatura de serviços básicos de infra e, portanto são essenciais para o bom funcionamento das operações nas mais diversas áreas organizacionais.

O que se espera de serviços básicos é que sempre estejam acessíveis e disponíveis, totalmente operacionais no exato momento que for demandado!

Para que os recursos de impressão estejam disponíveis para os usuários, é necessário que uma série de recursos e processos, opere de maneira sincronizada e encadeada, por exemplo, é necessário que o ativo (impressora) seja compatível com a carga de trabalho que lhe é submetida, que não apresente defeitos ou mau funcionamento, que esteja devidamente abastecida com suprimentos e insumos, etc.

Para ter os recursos sempre disponíveis, além do investimento nos ativos, é necessário “conviver” com pesados custos e despesas operacionais, difíceis de medir e de controlar, inclusive, este é um dos principais motivos que leva as organizações a optarem pela terceirização dos serviços de impressão.

A necessidade de controle e racionalização dos custos de impressão é um fator determinante, seja para o fornecedor ou para o demandante dos serviços de impressão.

contexto de aplicação e utilização

Gestão, administração e controle centralizado de recursos de impressão em múltiplos parques de impressoras e ambientes distribuídos é o contexto de aplicação e utilização da solução nddPrint MPS.

www.nddprint.com

Simpres - Gestão de impressão - ddlima em 14/08/2017 09:39:12



Autenticado digitalmente por MARIA DAS GRACAS BARRETO DE MATOS.
Documento Nº: 1559125.14509056-4420 - consulta à autenticidade em
<https://siga.cjf.jus.br/sigaex/app/externo/autenticar>

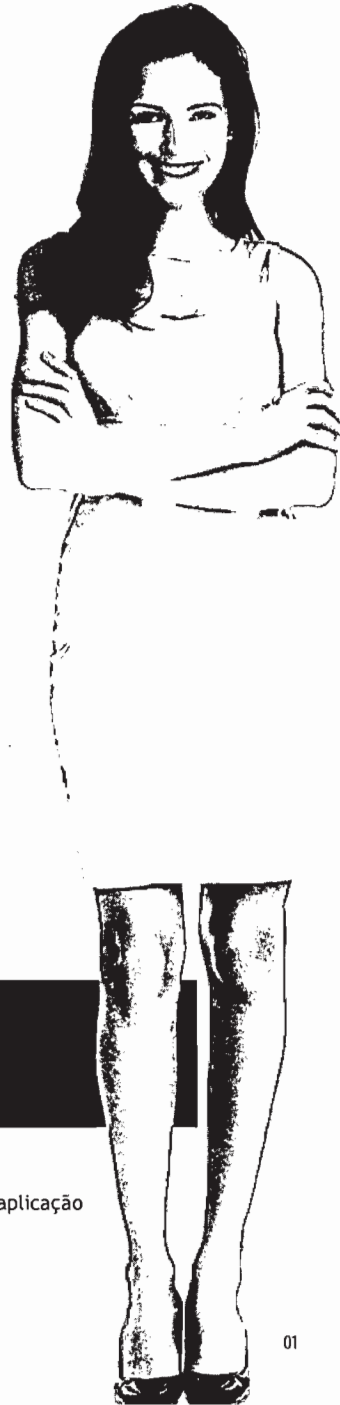

01



CJFEXT201703248

Para melhor gerir os recursos a solução nddPrint MPS utiliza divisões/visões especializadas em cada um dos recursos, são eles:

- Gestão de contratos, na visão de empresas;
- Gestão das operações, na visão de eventos;
- Gestão dos ativos, na visão de impressoras;
- Gestão dos materiais, na visão de suprimentos;
- Gestão da produção e do negócio, na visão gestão.

Visão Empresas:

Na visão de empresas obtém-se de uma maneira objetiva uma “fotografia” da operação e do contrato.

São utilizados indicadores, apontamentos e gráficos da produção como ferramentas de gestão.

Visão Eventos:

Na visão de eventos, de maneira proativa e depurada, antecipam-se ações para resolução de possíveis problemas, detectados e informados pelas próprias impressoras!

São centralizados todos os eventos relevantes que de alguma forma poderão afetar a normalidade das operações.

Os eventos abertos pela impressora poderão automaticamente abrir um chamado técnico e até mesmo acionar o técnico responsável.

A eficácia das ações preventivas ou corretivas é garantida pela própria impressora, porque somente ela é capaz de fechar o evento e conseqüentemente o chamado técnico.

Visão Impressoras

No contexto da solução nddPrint MPS as impressoras são bens de produção, portanto devem ser geridas como se estivessem em um chão de fábrica, onde a parada de uma máquina pode afetar todo o sistema produtivo!

Na visão de impressoras obtém-se uma visão geral do estado operacional dos ativos com amplitude mínima de uma impressora até a amplitude máxima de todos os contratos e/ou operações.

Obtém-se um diagnóstico detalhado de cada impressora em níveis de funcionamento, produção, abastecimento, localização e inventário.

Visão Suprimentos

Na cadeia produtiva de impressões de baixo volume (<90 PPM) os suprimentos contribuem com a maior parcela dos custos de produção e representam o maior desafio gerencial; do ponto de vista de gestão quase um paradoxo!

A solução nddPrint MPS monitora e gerencia os estoques de produção e de segurança para garantir a disponibilidade dos parques de impressão, monitorando desde os suprimentos em uso, armazenados em clientes e em centros de distribuição, com isso garantindo que a cadeia produtiva seja suprida da maneira mais controlada e eficiente, econômica e operacionalmente.



Visão Gestão:

As decisões e as ações são mais eficazes quando estão embasadas em conhecimento. A visão de Gestão da nddPrint MPS exhibe um conjunto de informações geradoras de conhecimento!

Na visão de Gestão da nddPrint MPS, a partir de informações de cume gerencial, baseadas em índices e apontamentos, obtêm-se uma leitura sintética das operações e do negócio. É utilizado um conjunto de recursos, relatórios e ferramentas avançados de BI para exhibir e manipular as informações.

tabela de características principais

Empresas

Características	Breve Descrição	Destaques
Monitoramento analítico das operações.	Através de indicadores de produção tem-se em painel central a visualização do cenário operacional e de produção da empresa/contrato. São exibidos indicadores do status operacional e da produção.	
Acompanhamento sistemático da curva de produção.	Gráficos históricos da produção registrada nos últimos 31 dias e também do período de medição.	Agilidade na tomada de decisões e ações.
Metas de produção.	O sistema traça um comparativo entre a meta de produção e o realizado.	



Eventos

<i>Características</i>	<i>Breve Descrição</i>	<i>Destaques</i>
Monitoramento ativo e pró-atividade na detecção de falhas das impressoras e do ambiente.	As impressoras emitem alertas sobre a condição de funcionamento delas próprias, com base nestes alertas são abertos eventos para que ações sejam tomadas sempre que necessário. São abertos eventos também para condições de monitoramento da produção.	Recursos de impressão sempre disponíveis.
Fluxo ordenado de trabalho de detecção e resolução de falhas.	Workflow que permite acompanhar a operação real, inclusive com integração com sistemas de Service Desk.	
Perfil operacional aderente a cada necessidade.	Podem-se criar regras que definem o que é um evento relevante, e, portanto devem desencadear ações.	Aderência ao fluxo real das operações.
Objetividade e acurácia no apontamento de possíveis falhas.	Assim, como a impressora abre o evento, somente ela é capaz de fechá-lo.	Efetividade.

Impressoras

<i>Características</i>	<i>Breve Descrição</i>	<i>Destaques</i>
Controle centralizado do parque distribuído de impressoras.	Em painel central, suscetível a filtros e classificações tem-se a exibição da localização e do status operacional de cada equipamento monitorado.	Amplitude e Capilaridade.



<i>Características</i>	<i>Breve Descrição</i>	<i>Destaques</i>
Painel de controle da impressora	Em visão única tem-se uma visão completa da funcionalidade, inventário e produção da impressora.	Controle, histórico e conhecimento.

Suprimentos

<i>Características</i>	<i>Breve Descrição</i>	<i>Destaques</i>
Rastreabilidade de *estoques de segurança e de trocas de suprimentos.	Funcionalidade de rastrear um item durante o ciclo produtivo.	Transparência nas operações.
Controle efetivo da eficiência produtiva dos suprimentos.	Análises de rendimento produtivo comparadas com a autonomia do ciclo produtivo anunciado.	Maior retorno econômico.
Menor investimento em estoques de suprimentos.	Modelo de administração da produção baseado no sistema Just in Time de abastecimento.	Desmobilização de capital investido.
*Sistema de controle e reposição dos estoques de segurança.	Modelo de administração da produção baseado no sistema DBR (drum, buffer, rope) de abastecimento.	Equilíbrio entre imobilização de capital se segurança operacional.
Cenários simulados de reposição de suprimentos.	Ferramenta de simulação de reposição em que poder-se-á variar o cenário, segundo a percepção de risco. Risco alto = maior eficiência econômica e maior o risco de desabastecimento. Risco baixo: menor a eficiência econômica e menor o risco de desabastecimento.	Bases para decisões.



Gestão

<i>Características</i>	<i>Breve Descrição</i>	<i>Destaques</i>
Cortes automatizados de períodos de produção.	Ferramentas auxiliares para fechamentos mensais para faturamento.	Antecipação dos ciclos de caixa.
Cruzamento de informações através de análises dinâmicas.	Ferramentas de BI que permite o cruzamento de informações de forma dinâmica.	Qualidade de informação e conhecimento.
Apontamentos sintéticos das operações projetados no mapa político.	Projeção e distribuição dos indicadores operacionais sobre o mapa mundial.	

Plataforma

<i>Características</i>	<i>Breve Descrição</i>	<i>Destaques</i>
Datacenter.	Sistema baseado em datacenter.	Investimento para obter resultados e benefícios.

Visão geral da arquitetura do sistema

O solução nddPrint MPS é essencialmente um Sistema de Informação Gerencial - SIG - voltado à gestão de parques produtivos de impressão de impressoras de baixo volume (< 90 PPM).

A arquitetura da solução é totalmente baseada em datacenter. A aplicação foi construída em duas camadas, uma de coleta de dados, que opera nos parques produtivos (cliente) e outra centralizada em datacenter (servidor da aplicação).

O diagrama a seguir exibe uma representação gráfica da arquitetura da nddPrint MPS.





Diagrama 01: Visão geral da arquitetura do Global Partner.

Aplicação

O solução nddPrint MPS foi construído para atender os cinco pilares do gerenciamento dos parques produtivos de impressão, que são:

- A gestão de empresas (operações e contratos);
- A gestão de eventos;
- A gestão de impressoras;
- A gestão de suprimentos;
- A gestão das operações e do negócio (Gestão).

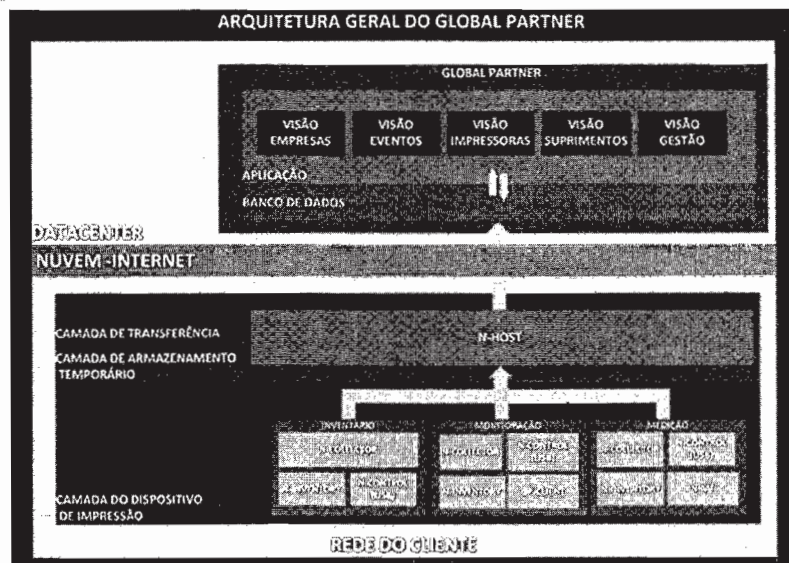
Gestão de empresas: a área de Empresas possui recursos sintéticos e gráficos para gerenciar e analisar os dados de produção - medição, regras e cadastros (sites, endereços, locais, técnicos, vendedores, contatos, horário de funcionamento, dentre outros.).

Gestão de eventos: a área de Eventos possui recursos de monitoramento dos eventos de hardware - alertas de manutenção e operação -, eventos do ambiente - n-Billing, desvios da meta da produção - e eventos de suprimentos - reposição de suprimentos.

A área de eventos pode integrar-se via Web Services a sistemas de Service Desk, podendo, por exemplo, abrir uma ordem de serviço em um sistema terceiro.

Gestão de impressoras: a área de Impressoras possui recursos para controle de inventário, gerenciamento da operação/eventos do dispositivo, monitoramento de suprimento, análise de produção e atribuição de métricas de serviço.

Gestão dos suprimentos: a área de Suprimentos possui recursos para puxar o fluxo reposição de suprimentos (toner); baseando-se nos dados de inventário, medição e regras de reposição parametrizáveis; o sistema gerencia de forma centralizada os inventários de suprimentos distribuídos nas linhas de produção - toner em produção e em *estoques de segurança.

A área de suprimentos pode integrar-se via Web Services a sistemas de Controle de Materiais.



Gestão: a área de Gestão possui recursos avançados de análises de produção - eficiência de toner, distribuição das impressões por sites, *prognósticos de reposição - e recursos básicos como cortes de produção para fins de fechamento e relatório de trocas.

*A área de suprimentos poderá integrar-se via WebServices as sistemas terceiros.

Coleta de dados

A coleta de dados é realizada por agentes que operam nos parques produtivos (LANs e WANs).

Os dados coletados são de inventário, de monitoração e de medição:

Dados de inventário: são dados de identificação da impressora e do suprimento, tais como, modelo, patrimônio, número de série, capacidade nominal do suprimento, etc.

Dados de monitoração: são dados de controle da operação da impressora, tais como, alertas de hardware.

Dados de medição: são dados que informam as totalizações, como por exemplo, contadores de impressão e carga residual atual do suprimento.

Os agentes atuam na coleta de dados são o n-Inventory, n-Control, n-Collector, n-MF e GP Client.

n-Inventory: é um agente instalado sobre a plataforma Windows e que trabalha sobre o protocolo TCP/IP - interage com impressoras via SNMP ou http. Coleta dados de inventário, de medição de contadores e da carga dos suprimentos.

n-Control para Windows: é um agente instalado sobre a plataforma Windows que trabalha através de conexões USB, através do protocolo P.J.L. Coleta dados de inventário e de medição de contadores e suprimentos.

n-Collector: é um agente embarcado. Coleta dados de inventário e medição de suprimentos, contadores e de contabilização física.

GP Client: é um agente instalado sobre a plataforma Windows e que trabalha sobre o protocolo TCP/IP - interage com impressoras de rede via protocolo SNMP. Coleta dados de monitoração.

Os agentes transmitem os logs registrados para o n-Host via protocolo DCS (protocolo TCP proprietário da NDDigital), http e https.

Armazenamento temporário

Esta camada é um repositório temporário local dos logs coletados pelos agentes listados anteriormente. O agente que atua nesta camada é o n-Host.

n-Host: n-Host é um agente instalado sobre a plataforma Windows que retém temporariamente os logs de impressão. Comporta-se tal como um gateway.

Transferência

Nesta camada os logs são preparados e transmitidos para o datacenter. O agente que atua nesta camada é o n-Host.

n-Host: n-Host é um agente instalado sobre a plataforma Windows que prepara e transmite os logs de impressão para o datacenter via protocolo http ou https.



segurança

A solução possui um robusto sistema de permissões baseado em perfis de usuários e grupos. O quadro abaixo exibe as principais permissões.

Permissão	O que permite
Administrador	Um administrador pode realizar qualquer alteração em qualquer área do sistema.
Regras de Alertas e Ações	Permite a edição ou visualização das regras de eventos e de ações.
Monitoração de Empresas	Indica se o usuário poderá visualizar todas as empresas ou apenas as permitidas a ele.
Acesso ao n-Server	Indica se o usuário poderá visualizar apenas os relatórios no n-Billing das suas empresas ou terá acesso total.
Técnico Monitor	Indica que o usuário é considerado técnico responsável por todas as suas empresas que não possuem um técnico configurado.
Eventos n-Billing	Indica se o usuário poderá ver ou não (e editar, se tiver permissão) os eventos de n-Billing.
Eventos de Impressoras	Indica se o usuário poderá ver ou não (e editar, se tiver permissão) os eventos de impressoras.
Área de Empresas	Indica se o usuário poderá ver ou editar as empresas que monitora. Usuários sem essa permissão não visualizam a área de empresas.
Área de Impressoras	Indica se o usuário poderá ver ou editar as impressoras das empresas que monitora.
Área de Gestão	Indica se o usuário terá direitos para gerar os relatórios do sistema (fechamentos).
Visualização Gráfica Avançada	Indica se o usuário tem permissão para visualizar a ferramenta de visualização avançada (GP Viewer).
Suprimentos Pendentes	Indica se o usuário pode ver ou solicitar e encaminhar os suprimentos pendentes do sistema.
Suprimentos Solicitados	Indica se o usuário poderá ver e ou encaminhar ou cancelar os suprimentos solicitados.
Suprimentos Encaminhados	Indica se o usuário poderá ver ou cancelar os encaminhamentos dos suprimentos do sistema.



Datacenter

A NDDigital trabalha alinhada com a ISO 27000 para manter os dados em segurança.

Os servidores estão localizados na sede da NDDigital, em um centro de alta segurança de dados que segue os padrões da norma ISO 27000 de segurança da informação.

Uso de segurança de hardware e rede

Todas as interações com o software Global Partner podem ser executadas através de HTTP seguro com Transport Layer Security (TLS, anteriormente SSL) para proteger todas as comunicações caso sejam interceptadas.

O domínio primário é autenticado com um certificado de validação junto à empresa Verisign, um dos nomes mais antigos e confiáveis em segurança na Internet.

Nunca são utilizados servidores compartilhados - nem mesmo máquinas virtuais privadas.

Criptografia de todos os dados

Os discos rígidos e backups utilizados para armazenar os dados são criptografados e, portanto, só poderão ser restaurados com chaves de criptografia armazenadas fora do local. Isto proporciona recuperação de desastres abrangente sem sacrificar a segurança.

O que a solução nddPrint MPS registra?

A infraestrutura da solução foi construída para coletar e armazenar apenas os dados e informações necessárias para ajudar na gerencia dos parques produtivos de impressão.

Não são coletados dados confidenciais, como por exemplo, números de contas, nomes de usuários de instituições financeiras e senhas em nossos servidores.

*Indica funcionalidades que estarão disponíveis em versões futuras.

nddPrint
YOUR PRINT MANAGEMENT

www.nddprint.com

10

Símpress - Gestão de impressão - ddlima em 14/08/2017 09:39:12



Autenticado digitalmente por MARIA DAS GRACAS BARRETO DE MATOS.
Documento Nº: 1559125.14509056-4420 - consulta à autenticidade em
<https://siga.cjf.jus.br/sigaex/app/externo/autenticar>



CJFEXT201703248

Job Accounting

 ESTE DOCUMENTO APRESENTA UMA VISÃO GERAL DO PRODUTO NDDPRINT 360 JOB ACCOUNTING DA NDD.



NECESSIDADE PERCEBIDA

As corporações, sendo elas estatais ou privadas, possuem a necessidade de:

- Conhecer quantitativamente e qualitativamente seu perfil corporativo de impressão;
- Apropriar/ratear, em suas estruturas internas, os custos decorrentes da impressão.
- Adotar regras para redução do custo financeiro limitando a quantidade de páginas impressas.



CONTEXTO DE APLICAÇÃO E UTILIZAÇÃO

A solução *Job Accounting* possui alto valor agregado, porque além de atender as necessidades essenciais percebidas pelas corporações, faz com eficiência superior:

- Redução de Custo para uso da solução no que tange:
 - Infraestrutura;
 - Operacionais.

A superioridade em redução de custos de infraestrutura e operacionais é resultado da arquitetura da solução, totalmente baseada em *cloud computing*.

- Flexibilidade de adaptação, tornando-a aderente aos mais diversos e complexos cenários de utilização.

A flexibilidade é resultado da diversidade de agentes de coleta de dados disponíveis, e, sobretudo, da orientação estratégica da NDD que mantém o produto em constante desenvolvimento, a fim de atender, acompanhar e antecipar tendências de mercado.



MÉTODOS DE CONTABILIZAÇÃO

Contabilização Física



Embarcada: Agente de contabilização instalado no próprio equipamento, compatível com os principais fabricantes.

Direta: Através de comunicação direta com o equipamento através da rede, são registradas as informações contabilizadas por ele.

Contabilização Lógica



ERP: Contabiliza impressões provenientes de sistemas ERPs, identificando corretamente o usuário gerador da impressão. Agregada Gestão de Aliases para usuários com mais de um login de acesso.

Spool: Captura proveniente das filas de impressão.

www.nddprint.com

01

Simpres - Gestão de impressão - ddlima em 14/08/2017 09:40:15



Autenticado digitalmente por MARIA DAS GRACAS BARRETO DE MATOS.
Documento Nº: 1559125.14509056-4420 - consulta à autenticidade em
<https://siga.cjf.jus.br/sigaex/app/externo/autenticar>



CJFEXT201703248

RATEIO DE CENTRO DE CUSTOS

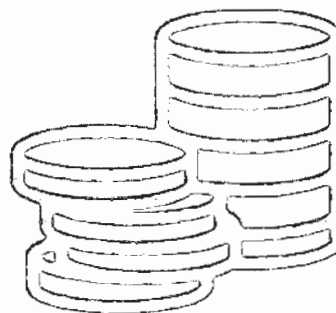

A solução proporciona, de maneira automática, a distribuição dos custos de impressão em contas com base na produção de usuários ou equipamentos:

Com base na produção de usuários: contas com agrupamentos de usuários e sofrem o rateio a partir da contabilização job a job: lógica ou física.

Com base na produção de equipamentos: contas com agrupamentos de impressoras e sofrem o rateio a partir da contabilização job a job: lógica ou física

Suporta a definição de estrutura hierárquica de contas, sem limite de níveis. Diferencial que torna a ferramenta aderente aos seus centros de custos contábeis.

A solução mantém contas e usuários atualizados automaticamente através de sincronização integrada com o Active Directory ou através de arquivo CSV.

As informações são quantitativas e qualitativas e podem ser visualizadas por relatórios e filtros, dentre os quais: relatórios resumidos, detalhados, analíticos e de cubos OLAP.

TABELA DE CARACTERÍSTICAS PRINCIPAIS

<i>Características</i>	<i>Breve Descrição</i>	<i>Destaques</i>
Centralização de dados e gestão.	A camada de banco de dados e de aplicação é montada sobre uma plataforma de datacenter.	Não requer investimentos em servidores, sistemas operacionais e banco de dados;
	Inclui toda a infraestrutura necessária para armazenamento e disponibilidade dos dados.	Foco nos resultados;
	Através do ambiente de administração WEB é possível realizar as configurações do ambiente, bem como a utilização das ferramentas de gestão.	Suporte e manutenção direta do fabricante;
		Menor custo operacional (TCO):
		Não requer equipe especializada para instalar e manter servidores de aplicação;
		Maior facilidade de implantação, porque requer apenas a instalação dos agentes de monitoramento.



Flexibilidade de monitoramento, contabilização e coleta de dados de impressão.

Dispõe de agentes que contabilizam as impressões nas impressoras (embarcado); no spool de impressão; nas tabelas de registros do ERP; importação de registros de outros sistemas e plataformas.

Monitoramento:
Servidores de impressão e impressoras locais.

Ambientes:
Microsoft Windows, Linux, SAP®, ERPs, Novell, AS400, Citrix, Cluster (Load balancing; Failover).

Menor custo: Não requer servidor de impressão; não requer alterações e adaptações na rede;

Maior precisão: Contabilização direta na impressora (após a conclusão física do trabalho de impressão).

Rateio das impressões por contas hierárquicas.

Suporta estrutura hierárquica de contas sem limites de níveis.

Diferencial que torna a ferramenta aderente aos sistemas de centros de custo contábeis.

Maior aderência ao plano de contas das organizações.

Gestão de cotas informativas ou bloqueantes.

Controle e gestão de cotas de impressões e cópias por página, valor ou cor.

Mencionar as cotas de cópias
A empresa determina as cotas e então a solução realiza o monitoramento, gerando alertas ou bloqueando os usuários que excederem suas cotas.

O usuário poderá ser avisado, de modo que ele mesmo poderá monitorar suas próprias cotas.

A Distribuição de cotas pode ser realizada automaticamente por grupos, por usuário ou ambos, sendo cumulativas ou não.

Controles na multifuncional

Controle de cotas de cópias e autenticação

Eficiência no controle de cópias.



GESTÃO E ADMINISTRAÇÃO DO SISTEMA

Relatórios/Gestão

Destaques:

- **Mobilidade:** Relatórios web sobre uma plataforma de datacenter;
- **Comodidade:** Envio de relatórios por e-mail, através de agendamentos automatizados;
- **Flexibilidade, Objetividade e Adaptabilidade:** Relatórios dinâmicos, detalhados, estatísticos, comparativos e de auditoria;
- **Hierarquia:** Gerenciamento de contas hierárquicas sem limites de níveis;
- **Rateio de Custos:** Distribuição de custos por contas, que podem ser compostas por usuários ou por impressoras;
- **Amplitude e Centralização:** Cobertura de ambientes geograficamente distribuídos (qualquer grau de distribuição) em um único ponto central.

No painel central de gestão encontram-se disponíveis todos os relatórios do sistema, dentre os quais:

- Relatórios web, com opção de geração online ou agendada;
- Relatórios dos trabalhos de impressão, por: o Usuários, impressoras e contas:
 - Detalhados e estatísticos;
 - Dinâmicos (cubo OLAP);
 - Análises gerais exibidas em gráficos.
- Relatório de digitalização;
- Relatório de cotas de impressão por usuários.
- Inventário de produtos e impressoras;
- Exportações

Administração

Destaques:

- **Mobilidade:** Administração central web sobre uma plataforma de datacenter;
- **Segurança:** Controle e perfis de acesso por usuário;
- **Adaptabilidade:** Adequação da ferramenta às características do ambiente;
- **Flexibilidade, Objetividade e Adaptabilidade:** Ferramentas administrativas intuitivas e flexíveis, inclusive com a possibilidade de utilização de regras que automatizam os processos mantendo o ambiente sempre atualizado;
- **Aplicabilidade:** Contas hierárquicas sem limites de níveis;
- **Praticidade:** Integração com sistemas de contas contábeis, RH e de usuários (importação de estruturas de centros de custo, baseada em usuários).

Nesta console parametrizam-se comportamentos gerais, dentre os quais:

- **Agendamento da geração e envio dos relatórios;**
- Exibição dos custos de impressão nos relatórios;
- Exibição do código da conta (código contábil da conta);
- Definição do horário de expediente;
- Configurações para identificação dos aplicativos de impressão;
- Configuração das cotas de impressão por usuário ou grupos de usuários;
- Console de administração das impressoras;
- Console de administração de contas.





policy

ESTE DOCUMENTO APRESENTA UMA VISÃO GERAL SOBRE CONTROLES E PERFIL DE USÁRIOS DA SOLUÇÃO POLICY DA NDD.

necessidade percebida

As corporações, estatais e privadas, possuem a necessidade de administrar os recursos de impressão disponíveis, tornando-os mais:

- Eficientes;
- Simples;
- Ágeis;
- Flexíveis;
- Robustos;
- Globais;
- Controlados e uniformes.

Contexto de aplicação e utilização

A ferramenta **Policy** foi desenvolvida para promover o uso responsável dos recursos de impressão, disciplinando os usuários e simplificando a administração do ambiente tornando-o ágil, robusto e universal, através de regras definidas por Perfis de Impressão atribuídos para usuários e impressoras.

A utilização de regras que disciplinem e restrinjam os recursos de impressão são práticas muito desejáveis para as corporações, pois dentre outros benefícios, racionalizam o consumo destes importantes recursos; com consequente melhora da eficiência em custos, reduzindo, disciplinando ou controlando-os.

Portanto o objetivo maior da solução é **DISCIPLINAR, CONTROLAR e REDUZIR** o consumo dos recursos de impressão disponíveis na rede corporativa.

A solução **Policy** da NDD é uma solução de alto valor agregado, porque além de atender as necessidades essenciais percebidas pelas corporações, o faz com eficiência superior em:

- Redução de Custo para uso da solução no que tange:
 - Infraestrutura;
 - Operacionais.

A superioridade em redução custos de infraestrutura e operacionais é resultado da arquitetura da solução, totalmente baseada em *clouding computing*.



tabela de características principais

Características	Breve Descrição	Destaques
Centralização de dados e gestão.	<p>A camada de aplicação é montada sobre uma plataforma de datacenter.</p> <p>Inclui toda a infraestrutura necessária para armazenamento e disponibilidade dos dados.</p> <p>Através do ambiente de administração WEB é possível realizar todas as configurações do ambiente, bem como a utilização de todas as ferramentas de gestão.</p>	<p>Não requer investimentos pesados em servidores, sistemas operacionais e banco de dados;</p> <p>Foco nos resultados;</p> <p>Suporte e manutenção direta do fabricante;</p> <p>Menor custo operacional (TCO):</p> <p>Não requer equipe especializada para instalar e manter servidores de aplicação;</p> <p>Maior facilidade de implantação, porque requer apenas a instalação dos agentes de monitoramento.</p>
Perfis de impressão atribuídos para usuários e impressoras	<p>As políticas e regras de impressão são parametrizadas para os usuários e impressoras individualmente ou para grupos de forma coletiva.</p> <p>Para criação de uma política estão disponíveis diversos filtros, podendo combinar mais de um recurso.</p>	<p>Mobilidade, Praticidade e Eficácia!</p> <p>O controle é realizado sobre o recurso de impressão.</p>
Conversão das características da impressão.	<p>As impressões poderão ser forçadas a converter-se para monocromática ou duplex.</p>	<p>Com a conversão ocorrerá a economia de papel e suprimento.</p> <p>A política de conversão é prática e eficaz!</p>
Regras de impressão	<p>Cotas informativas ou bloqueantes por página, valor ou cor.</p> <p>Qualidade de impressão dos documentos;</p> <p>Impressão somente dúplex;</p> <p>Impressão somente monocromática;</p> <p>Impressão de determinados aplicativos;</p> <p>Horário permitido para realizar impressões;</p>	<p>Distribuição de cotas por centro de custo ou por usuário ou ambos.</p> <p>Configurações de Utilização das regras:</p> <ul style="list-style-type: none"> • Desativado: As cotas não serão controladas; • Ativado: Bloquear as impressões dos usuários sem cotas; • Ativado: Permitir as impressões, mas alertar o usuário que suas cotas acabaram;



Número máximo de páginas por impressão;

Palavras impróprias no título dos documentos;

Autenticação do usuário para realizar a impressão;

Atribuição de projetos;

Atribuição de limite de custo para cada impressão;

Sugestão de melhor impressora;

Limitar páginas nas impressoras;

Limitar cor nas impressoras.

- Ativado: Permitir as impressões, sem mostrar nenhuma mensagem ao usuário sem cotas.

Avisos e alertas

- Aviso com mensagens padrão ou personalizadas pelo administrador;

- Tela de informações para o usuário a cada impressão;

- Alertas: O administrador pode configurar a partir de qual porcentagem de cotas o usuário receberá a tela de informações com o alerta.

gestão e administração do sistema

MOBILIDADE, PRATICIDADE E EFICÁCIA!

A aplicação de regras de impressão sobre perfis de usuários e grupos “entrega o poder” de controlar o comportamento da impressão de todos os usuários em todas as impressoras em todo o ambiente, a partir de um ponto central e único, simplificando e uniformizando o gerenciamento sem preocupar-se com as impressoras distribuídas nas mais diversas localizações.

A cada impressão que o usuário realizar, as informações sobre as características da impressão serão exibidas de acordo com seu perfil, o saldo de suas cotas ou até mesmo se você deseja informar ao usuário o custo da impressão. Então os usuários decidirão se realmente será necessário imprimir, podendo confirmar ou cancelar a impressão.



Destaques:

- **Mobilidade:** Relatórios web sobre uma plataforma de datacenter;
- **Comodidade:** Envio de relatórios por e-mail, através de agendamentos automatizados;
- **Flexibilidade, Objetividade e Adaptabilidade:** Relatórios dinâmicos, detalhados, estatísticos, comparativos e de auditoria;
- **Profundidade:** Gerenciamento de Centros de Custo hierárquicos sem limites de níveis de profundidade;
- **Rateio de Custos:** Distribuição de cotas e regras de impressão parametrizadas para os usuários individualmente ou para grupos de forma coletiva;
- **Confiabilidade:** Traça um comparativo entre a contabilização dos trabalhos de impressão com os contadores de produção e as impressões canceladas pelos usuários decorrentes dos avisos que receberam a cada impressão;
- **Amplitude e Centralização:** Cobertura de ambientes geograficamente distribuídos (qualquer grau de distribuição) em um único ponto central.

No painel central de gestão encontram-se disponíveis todas as configurações para administração e relatórios do sistema, dentre as quais:

Módulo Servidor da Aplicação

Dentre as funcionalidades do servidor estão:

- Definição dos perfis de impressão de usuários e grupos;
- Parametrização das regras e políticas de impressão.

As regras poderão ser aplicadas no contexto do usuário para:

- Autenticar;
- Informar;
- Disciplinar;
- Restringir.

No contexto dos recursos de impressão para:

- Disciplinar o uso;
- Delimitar o uso;
- Forçar o uso;
- Bloquear o uso.

Módulo Cliente

Dentre as funcionalidades do cliente estão:

- Aplicação das regras no *front end* de utilização dos recursos de impressão;
- Informar aos usuários as políticas e regras de impressão ativas.



Releaser



ESTE DOCUMENTO APRESENTA UMA VISÃO GERAL SOBRE A SOLUÇÃO NDDPRINT 360 RELEASER DA NDD.



NECESSIDADE PERCEBIDA

As corporações, estatais e privadas, possuem a necessidade de compartilhar e acessar documentos para impressão de forma pública ou privada, por meio de múltiplos dispositivos a fim de realizar a liberação da impressão sem necessidade de instalação de drivers tornando o ambiente de impressão flexível, colaborativo e desprendido (no sentido de mobilidade) para os usuários.



CONTEXTO DE APLICAÇÃO E UTILIZAÇÃO

A solução *Releaser* visa atender cenários de utilização de impressão corporativa que requerem:

- Publicar documentos através de browser sem a necessidade de filas instaladas na estação;
- Documentos publicados podem ser mantidos em pastas públicas para acesso de todos ou pastas particulares para acesso individual;
- A possibilidade de o usuário publicar o documento para acesso de usuários específicos;
- A possibilidade de o usuário liberar seus documentos através de autenticação utilizando impressoras, smartphones ou tablet;
- Segurança e confidencialidade na impressão de documentos;
- Mobilidade para proporcionar aos usuários a capacidade e autonomia de liberar seus trabalhos de impressão na impressora que for mais conveniente;
- Simplificação na administração do ambiente de impressão;
- Proporcionar meios que evitem o desperdício de recursos de impressão.

A solução *Releaser* é utilizada a fim de garantir:

A *segurança* à medida que o usuário precisa autenticar-se no sistema para acessar em área segura de dados dos seus trabalhos de impressão, ainda no formato eletrônico. Para suportar o processo de autenticação, o Releaser dispõe de diversos recursos e dispositivos, dentre os quais se destacam:

- Leitores de cartão de RFID de identificação de usuário, conectados nas impressoras via USB ou ethernet (TCP/IP);
- Login + senha; PIN e PIN + PIN Seguro através de aplicações embarcadas nas impressoras ou em tablet.

www.nddprint.com

01



A **confidencialidade**, à medida que o usuário libera o trabalho de impressão somente quando já estiver presente fisicamente na impressora escolhida para realizar o trabalho de impressão.

A **mobilidade** à medida que os usuários não vinculam os seus trabalhos de impressão a uma impressora específica, pois com o Releaser imprimem para a nuvem de dados corporativa. Assim, os trabalhos de impressão seguem os usuários até a impressora escolhida para realização da impressão.

A **simplificação de administração do ambiente de impressão** é obtida com a utilização de agrupamentos de impressoras por tecnologia, cada grupo utiliza um driver padrão que é exatamente o mesmo para quaisquer impressoras inseridas no grupo.

Os **desperdícios** dos recursos de impressão são evitados à medida que os usuários não liberam mais seus trabalhos de impressão sem que estejam fisicamente presentes nas impressoras, assim, evita-se o cenário comum de um “amontoado” de impressões “sem dono” acumulado nas impressoras.

TABELA DE CARACTERÍSTICAS PRINCIPAIS

Características	Breve Descrição	Destaques
Suporte a Múltiplos dispositivos	Permite consultar a liberação da impressão dos documentos compartilhados através de: smartphones Tablet Notebook Computadores browsers	O usuário visualiza os registros de seus trabalhos Integrado com a solução Policy . Visualiza seu saldo de Cotas Integrado com a solução Accounting e ainda, visualiza o Impacto Ambiental.
Permite o gerenciamento de documentos públicos e privados	Publique documentos que mais de um usuário precise imprimir. Você não é obrigado a retirar seus próprios documentos.	Podem ser publicados, e liberados através da impressora ou de smartphones.
Permite impressão pela WEB.	Atribua quais usuários ou grupos têm direito a visualizar ou imprimir estes documentos. Não possui impressora instalada em seu computador, mas precisa imprimir seus documentos? Acesse a página web de liberação!	Elimina a necessidade de instalação de drivers, pois documentos podem ser impressos pelo navegador.
	Publique novos documentos pela web e escolha a impressora!	Racionalização de custos.

nddPrint
YOUR PRINT MANAGEMENT

www.nddprint.com

02

Simpress - Gestão de impressão - dllina em 14/08/2017 09:44:05



Autenticado digitalmente por MARIA DAS GRACAS BARRETO DE MATOS.
Documento Nº: 1559125.14509056-4420 - consulta à autenticidade em
<https://siga.cjf.jus.br/sigaex/app/externo/autenticar>



CJFEXT201703248

Controle integrado com a solução Policy

Tenha um controle de impressão, não importa o dispositivo e a operação.

Regras individuais por usuário, grupos ou dispositivo.

Para impressão direta
Liberação segura, impressão por dispositivo, web, tudo consistente com suas regras.

Limite o que o usuário pode fazer também nas multifuncionais em suas operações nativas.

Seu ambiente tem diversas filiais em locais diferentes do global? Não tem problema. Você irá criar suas regras e políticas num único ponto, na nuvem, e o sistema irá fazer o resto do trabalho

GESTÃO E ADMINISTRAÇÃO DO SISTEMA

Função Publicar:

Enviar documentos em formato PDF para a impressão sem necessidade de drivers específicos, minimizando a administração de filas de impressora e processo integrado ao ambiente de produção. Possibilita que usuários imprimam seus trabalhos através de browser sem precisar instalar filas na estação de trabalho.

Função Compartilhar:

Compartilhar documentos para acesso público ou particular, disponibilizando documentos com permissões para usuários específicos.

Função Delegar:

Os documentos podem ser impressos com permissão de acesso a outros usuários, deste modo, quem tem permissão pode liberar o documento. O usuário imprime, mas delega o documento para que outro usuário retire na impressora.





Ministério do Planejamento, Orçamento e Gestão
Secretaria de Logística e Tecnologia da Informação

Sistema Integrado de Administração de Serviços Gerais - SIASG
Sistema de Cadastramento Unificado de Fornecedores - SICAF

Declaração

Declaramos para os fins previstos na Lei nº 8.666, de 1993, conforme documentação apresentada para registro no SICAF e arquivada na UASG Cadastradora, que a situação do fornecedor no momento é a seguinte:

CNPJ / CPF: 07.432.517/0001-07 Validade do Cadastro: 27/07/2018
Razão Social / Nome: SIMPRESS COMERCIO, LOCACAO E SERVICOS S/A
Natureza Jurídica: SOCIEDADE ANÔNIMA
Domicílio Fiscal: 70475 - Santana de Parnaíba SP
Unidade Cadastradora: 170131 - SUPERINTENDÊNCIA DE ADMINISTRAÇÃO DO MF - SP
Atividade Econômica: 4651-6/01 - COMÉRCIO ATACADISTA DE EQUIPAMENTOS DE INFORMÁTICA
Endereço: AL ASIA 164 2ª ANDAR - Santana de Parnaíba - SP
Ocorrência: Consta
Impedimento de Licitar: Nada Consta
Ocorrências Impeditivas indiretas: Nada Consta

Níveis validados:

I - Credenciamento

II - Habilitação Jurídica

III - Regularidade Fiscal e Trabalhista Federal

Receita Validade: 06/11/2017

FGTS Validade: 28/08/2017

INSS Validade: 06/11/2017

Trabalhista Validade: 03/02/2018 <http://www.tst.jus.br/certidao>

IV - Regularidade Fiscal Estadual/Municipal:

Receita Estadual/Distrital Validade: 20/01/2018

Receita Municipal Validade: 16/08/2017

VI - Qualificação Econômico-Financeira - Validade: 31/05/2018

Índices Calculados: SG = 1.75; LG = 1.11; LC = 1.06

Patrimônio Líquido: R\$ 171.719.000,00

Esta declaração é uma simples consulta não tem efeito legal.

Emitido em: 08/08/2017 11:21

1 de 1

CPF: 148.385.158-39 Nome: MARCOS CEGLYS

Ass: _____

Simpress - Gestão de impressão - fgcaxista em 08/08/2017 11:23:13



Autenticado digitalmente por MARIA DAS GRACAS BARRETO DE MATOS.
Documento Nº: 1559125.14509056-4420 - consulta à autenticidade em
<https://siga.cjf.jus.br/sigaex/app/externo/autenticar>



CJFEXT201703248



PODER JUDICIÁRIO
JUSTIÇA DO TRABALHO

CERTIDÃO NEGATIVA DE DÉBITOS TRABALHISTAS

Nome: SIMPRESS COMERCIO, LOCACAO E SERVICOS S/A
(MATRIZ E FILIAIS) CNPJ: 07.432.517/0001-07
Certidão n°: 134799716/2017
Expedição: 03/08/2017, às 08:54:55
Validade: 29/01/2018 - 180 (cento e oitenta) dias, contados da data de sua expedição.

Certifica-se que **SIMPRESS COMERCIO, LOCACAO E SERVICOS S/A (MATRIZ E FILIAIS)**, inscrito(a) no CNPJ sob o n° **07.432.517/0001-07**, **NÃO CONSTA** do Banco Nacional de Devedores Trabalhistas.

Certidão emitida com base no art. 642-A da Consolidação das Leis do Trabalho, acrescentado pela Lei n° 12.440, de 7 de julho de 2011, e na Resolução Administrativa n° 1470/2011 do Tribunal Superior do Trabalho, de 24 de agosto de 2011.

Os dados constantes desta Certidão são de responsabilidade dos Tribunais do Trabalho e estão atualizados até 2 (dois) dias anteriores à data da sua expedição.

No caso de pessoa jurídica, a Certidão atesta a empresa em relação a todos os seus estabelecimentos, agências ou filiais.

A aceitação desta certidão condiciona-se à verificação de sua autenticidade no portal do Tribunal Superior do Trabalho na Internet (<http://www.tst.jus.br>).

Certidão emitida gratuitamente.

INFORMAÇÃO IMPORTANTE

Do Banco Nacional de Devedores Trabalhistas constam os dados necessários à identificação das pessoas naturais e jurídicas inadimplentes perante a Justiça do Trabalho quanto às obrigações estabelecidas em sentença condenatória transitada em julgado ou em acordos judiciais trabalhistas, inclusive no concernente aos recolhimentos previdenciários, a honorários, a custas, a emolumentos ou a recolhimentos determinados em lei; ou decorrentes de execução de acordos firmados perante o Ministério Público do Trabalho ou Comissão de Conciliação Prévia.

Dúvidas e sugestões: cndt@tst.jus.br





Improbidade Administrativa e Inelegibilidade

Certidão Negativa

Certifico que nesta data (07/08/2017 às 16:45) não consta registro no Cadastro Nacional de Condenações Cíveis por Ato de Improbidade Administrativa e Inelegibilidade, supervisionado pelo Conselho Nacional de Justiça, quanto ao CNPJ nº 07.432.517/0001-07.

Esta certidão é expedida gratuitamente. Sua autenticidade pode ser confirmada no endereço: <http://www.cnj.jus.br> através do número de controle: 5988.C35A.17F9.A130





01/08/2017

2482620

PODER JUDICIÁRIO
TRIBUNAL DE JUSTIÇA DO ESTADO DE SÃO PAULO
CERTIDÃO ESTADUAL DE DISTRIBUIÇÕES CÍVEIS

CERTIDÃO Nº: 022482620

FOLHA: 1/1

A autenticidade desta certidão poderá ser confirmada pela internet no site do Tribunal de Justiça.

A Diretoria de Serviço Técnico de Informações Cíveis do(a) Comarca de São Paulo - Capital, no uso de suas atribuições legais,

CERTIFICA E DÁ FÉ que, pesquisando os registros de distribuições de **PEDIDOS DE FALÊNCIA, CONCORDATAS, RECUPERAÇÕES JUDICIAIS E EXTRAJUDICIAIS**, anteriores a 31/07/2017, verificou **NADA CONSTAR** como réu/requerido/interessado em nome de: *****

SIMPRESS COMERCIO LOCAÇÃO E SERVIÇOS S/A, CNPJ: 07.432.517/0001-07, conforme indicação constante do pedido de certidão.*****

Esta certidão não aponta ordinariamente os processos em que a pessoa cujo nome foi pesquisado figura como autor(a). São apontados os feitos com situação em andamento já cadastrados no sistema informatizado referentes a todas as Comarcas/Foros Regionais e Distritais do Estado de São Paulo.

A data de informatização de cada Comarca/Foro pode ser verificada no Comunicado nº 53/2015.

Esta certidão só tem validade mediante assinatura digital.

Esta certidão é sem custas.

São Paulo, 1 de agosto de 2017.

PEDIDO Nº: **2482620**



Simpres - Gestão de impressão - fgcaxeta em 07/08/2017 16:10:40



Autenticado digitalmente por MARIA DAS GRACAS BARRETO DE MATOS.
Documento Nº: 1559125.14509056-4420 - consulta à autenticidade em
<https://siga.cjf.jus.br/sigaex/app/externo/autenticar>



CJFEXT201703248

REPUBLICA FEDERATIVA DO BRASIL
 MINISTÉRIO DAS CIDADES
 DEPARTAMENTO NACIONAL DE TRÁNSITO
 CARTEIRA NACIONAL DE HABILITAÇÃO

NOME
VITTORIO DANESI

CCM IDENTIFIC / OUT. PESSOA / UF
W3310485D1REXX

CPF
008.292.718-99

DATA NASCIMENTO
27/08/1960

FILIAÇÃO
ROMEO DANESI

ELIANA VITTA DANESI

PROFISSÃO
01690309907

VALIDADE
04/10/2021

DATA HABILITAÇÃO
27/09/1978

PROIBIDO PLASTIFICAR
 1343979268

LOCAL
SÃO PAULO, SP

DATA EMISSÃO
04/10/2016

43481197564
 89830025472

DETRAN - SP (SÃO PAULO)

27ª TABELA DE NOTAS DA CAPITAL
 LUCIANO DE MARIA SCHMIDT - TABELA DESCRITIVA
 AV. SÃO LUIS Nº 55 - AUTENTICO - PRESENTE
 Cópia REPROGRÁFICA EXTRA - NOTAS NOTAS
 CONFORME ORIGINAL APRESENTADO

Notarial
 do Brasil
 SP
 2399

279 24 ABR 2016
 AUTENTICAÇÃO

VINICIUS SOUSA NOGUEIRA
 (ESCR. AUTORIZADO)
 LEI 8935/94
 CUSTAS CONTRIB. P/ VERBA
 VÁLIDO SOMENTE COM O SELO DE AUTENTICIDADE



Autenticado digitalmente por MARIA DAS GRACAS BARRETO DE MATOS.
 Documento Nº: 1559125.14509056-4420 - consulta à autenticidade em
<https://siga.cjf.jus.br/sigaex/app/externo/autenticar>



CJFEXT201703248

REPÚBLICA FEDERATIVA DO BRASIL

DISTRITO FEDERAL
SECRETARIA DE ESTADO DE SEGURANÇA PÚBLICA
POLÍCIA CIVIL
DPT - INSTITUTO DE IDENTIFICAÇÃO



Polígono Direito

ASSINATURA DO TITULAR

CARTEIRA DE IDENTIDADE

Recomenda-se não plastificar

VÁLIDA EM TODO O TERRITÓRIO NACIONAL

REGISTRO GERAL 2.058.870 DATA DE EMISSÃO 15/12/2015

NOME **JOÃO GABRIEL NOBREGA PEREIRA DE ALMEIDA**

FILIAÇÃO
JORGE LUIZ DE ALMEIDA
ANGELA MARIA NOBREGA PEREIRA DE ALMEIDA

NATURALIDADE RIO DE JANEIRO / RJ DATA DE NASCIMENTO **03/12/1980**

DOK ORIGINAL
C.NASC. Nº. 23011, FOLHA 142, LIVRO A-460, 5ª ZONA (05/12/1980)
RIO DE JANEIRO - RJ

CPF **696.785.451-87**

42546E4A

Assinatura do Diretor

PIB 03

LEI Nº 7.116 DE 29/08/83

4o. OFÍCIO DE NOTAS DE BRASÍLIA

Autentico esta copia, conforme Art. 7, V da Lei 8935/94.

BRASÍLIA/DF, 18 de Dezembro de 2015

019-HELIO MENDONÇA
ESCREVENTE AUTORIZADO

Selo: TJ0FT2015009157887K0VJ

Disponível no site www.tjdft.jus.br

JONATHAN FERNANDES MACALHAES GOMES



Autenticado digitalmente por MARIA DAS GRACAS BARRETO DE MATOS.
Documento Nº: 1559125.14509056-4420 - consulta à autenticidade em
<https://siga.cjf.jus.br/sigaex/app/externo/autenticar>



CJFEXT201703248



DECLARATION

S-Printing Solution Co., Ltd., a corporation duly organized and existing under the laws of the Republic of Korea with its registered head office at Samsung-ro 129, Maetan-dong, Yeongtong-gu, Suwon-si, Gyeonggi-do, Korea with the CNPJ under No. 118-88-00463, declares that the company SIMPRESS COMÉRCIO LOCAÇÃO E SERVIÇOS S/A, duly registered in accordance with Brazilian laws, with headquarters in Alameda Ásia, No. 164, Polo Empresarial Tamboré, in Santana de Parnaíba, São Paulo, Brazil, registered with the CNPJ under No. 07.432.517/0001-07, is authorized and received the rights to import and distribute Samsung brand copiers, printers, multifunctional devices and accessories, plus consumables and parts in Brazil.

We confirm and declare further that the company SIMPRESS COMÉRCIO LOCAÇÃO E SERVIÇOS S/A is authorized to represent Samsung brand, as a manufacturer of printers, multifunctional devices, accessories, items and parts, in bidding processes, before any Brazilian authority, with prior validating of any statement provided by SIMPRESS, especially for participation in tenders, referring to SAMSUNG products, their quality, technical conditions, prices and any other necessary information.

In addition, we confirm that the technical department of SIMPRESS was certified to provide all services involving the SAMSUNG brand's products. Thus, we authorize SIMPRESS to represent us, validating its network of distributors and technical support providers authorized in all the states of Brazil.

Finally, we declare that SIMPRESS has full authorization to provide technical support in relation to SAMSUNG branded parts in Brazil, in accordance with the manufacturing program developed and ensuring supply in the Brazilian market.

This document is valid until August 31st, 2017.

Regards,

[Handwritten signature]

S-Printing Solution Co., Ltd.
Lee Seob Kim
Vice President
Americas Group

27th TABARÃO DE NOTAS DA CAPITAL
LUIZIANO DE MATTOS SCHMIDT - TÁBÃO DE NOTAS
AV. SÃO JOSÉ N.º 37 - AUTENTICAÇÃO A PRESENTE
CORLA DE PROTEÇÃO FÍSICA EXTRA DA P. PARTE
COMP. ORIGINAL APRESENTADO. DOU FÉ.
S. PAULO
27 JUN 2017
ROBERTO LETTE DE OLIVEIRA
TÉCNICO AUTENT. LEI 8952/2014
CUSTAS COM. RES. 100/2011
VALOR SÓLITE CONV. RES. 100/2011
R\$ 3,50
1 AUT.
AUTENTICAÇÃO
10.405.302.907.8



Autenticado digitalmente por MARIA DAS GRACAS BARRETO DE MATOS.
Documento Nº: 1559125.14509056-4420 - consulta à autenticidade em
<https://siga.cjf.jus.br/sigaex/app/externo/autenticar>



CJFEXT201703248



REPÚBLICA FEDERATIVA DO BRASIL

ESTHER EVA HOROVITZ

Tradutora Pública Juramentada nos Idiomas: INGLÊS - ESPANHOL - FRANCÊS

Matrícula nº 887 na Junta Comercial do Estado de São Paulo

Av. Paulista, 352 - 8º Andar - CEP: 01310-000

Telefone/Fax: (11) 3287-3200 - São Paulo - SP

LIVRO Nº 41

FOLHA Nº 291

TRADUÇÃO Nº 0545

CERTIFICO E DOU FÉ para os devidos fins que nesta data me foi apresentado um documento em idioma INGLÊS, o qual traduzo para o vernáculo no seguinte teor:

DECLARAÇÃO

S-Printing Solution Co., Ltd., uma empresa devidamente constituída e existente sob as leis da República da Coreia, com sede em Samsung-ro 129, Maejŏn-dong, Yeongtong-gu, Suwon-si, Gyeonggi-do, Coreia, com CNPJ sob o nº 118-88-00463, declara que a empresa SIMPRESS COMÉRCIO LOCAÇÃO E SERVIÇOS S/A, devidamente registrada de acordo com as leis brasileiras, com sede na Alameda Ásia, nº 164, Polo Empresarial Tamboré, Santana de Parnaíba, São Paulo, Brasil, registrada com CNPJ sob o nº 07.432.517/0001-07, é autorizada a receber direitos de importação e distribuição de copiadoras, impressoras, dispositivos multifuncionais e acessórios da Samsung, além de consumíveis e peças no Brasil.

Confirmamos e declaramos que a empresa SIMPRESS COMÉRCIO LOCAÇÃO E SERVIÇOS S/A está autorizada a representar a marca Samsung, como fabricante de impressoras, dispositivos multifuncionais, acessórios, itens e peças, em processos de licitação, perante qualquer autoridade brasileira, com validação prévia de qualquer declaração fornecida pela SIMPRESS, especialmente para participação em concursos, referindo-se aos produtos SAMSUNG, a sua qualidade, condições técnicas, preços e quaisquer outras informações necessárias.

Ademais, confirmamos que o departamento técnico da SIMPRESS foi certificado para fornecer todos os serviços envolvendo os produtos da marca SAMSUNG. Assim, autorizamos a SIMPRESS a nos representar, validando sua rede de distribuidores e provedores de suporte técnico autorizados em todos os estados do Brasil.

Por fim, declaramos que a SIMPRESS tem plena autorização para prestar suporte técnico em relação às peças da marca SAMSUNG no Brasil, de acordo com o programa de fabricação desenvolvido e assegurando o suprimento do mercado brasileiro.

Este documento é válido até 31 de agosto de 2017.

Atenciosamente,

S-Printing Solution Co., Ltd.
LEE SEOB KIM
Vice-Presidente
Americas Group
(Assinatura ilegível)

(Documento elaborado em papel timbrado da Samsung)

NADA MAIS constava do documento acima que devolvo com esta tradução, segundo o meu melhor entender, a qual conferi, achei conforme e assino. DOU FÉ.

São Paulo, 26 de maio de 2017

ESTHER EVA HOROVITZ
TRADUTORA JURAMENTADA

Esther Eva Horovitz

INSCRIÇÃO - RG: 35.337.471-4 - CPF: 941.141.538-53 - PMSR (185) 2.134.640-1

169

27º TABELÃO DE NOTAS DO CAPITAL
LUCIANO DE MARIAS RODRIGUES
AV. SÃO JUIS Nº 53 - ANEXO 1 - 1º ANDAR - PRESIDENTE
COPIA REPRODUZIDA EXTRAÍDA DE PARTE
CONFIRME ORIGINAL APRESENTADO DO DOU.FÉ.
S. Paulo
27 JUN 2017
ROBERTO LEITE DE OLIVEIRA
LESCR. AUT. OR. Nº 112/2014
COSTAS CONTR. Nº 112/2014
VALID. ORIENT. Nº 112/2014
AUTENTICAÇÃO
112014
104000200013
CT - 1.699



Autenticado digitalmente por MARIA DAS GRACAS BARRETO DE MATOS.
Documento Nº: 1559125.14509056-4420 - consulta à autenticidade em
<https://siga.cjf.jus.br/sigaex/app/externo/autenticar>



CJFEXT201703248

SIMPRESS, COMÉRCIO LOCAÇÃO E SERVIÇOS S/A

Demonstração do Resultado
Exercícios findos em 31 de Dezembro
Em milhares de reais, exceto o lucro por ação

JUCESP PROTOCOLO
0.585.084/17-8



	31/12/2016	31/12/2015
Receita de locação, prestação de serviços e mercadorias vendidas	470.934	367.669
Custo das locações, serviços prestados e mercadorias vendidas	-346.189	-274.464
Lucro bruto	124.744	93.205
Receitas e despesas operacionais		
Despesas administrativas	-70.917	-60.221
Despesas comerciais	-38.123	-32.731
Outras receitas e despesas operacionais, líquidas	5.842	-18.742
Lucro (prejuízo) antes do resultado financeiro	21.547	-18.489
Resultado financeiro, líquido	-24.715	-21.948
Lucro (prejuízo) antes do imposto de renda e da contribuição social	-3.168	-40.437
Imposto de renda e contribuição social	-5.075	10.532
Lucro (prejuízo) líquido do exercício	-8.243	-29.905
Lucro (prejuízo) básico por lote de 100 ações – R\$	-0,18	-0,65
Lucro (prejuízo) diluído por lote de 100 ações – R\$	-0,17	-0,61

Gelza Tristão Cesarini de Palma
Contadora
CRC: 15/P223417/O-0

Fernando José Coutinho Martins
Diretor Financeiro
CPF 159.187.768-77



Autenticado digitalmente por MARIA DAS GRACAS BARRETO DE MATOS.
Documento Nº: 1559125.14509056-4420 - consulta à autenticidade em
<https://siga.cjf.jus.br/sigaex/app/externo/autenticar>



CJFEXT201703248

SIMPRESS, COMÉRCIO LOCAÇÃO E SERVIÇOS S/A

Demonstração dos fluxos de Caixa
Exercícios findos em 31 de Dezembro
Em milhares de reais

	2016	2015
Fluxo de caixa das atividades operacionais		
Lucro líquido do exercício	-8.243	-29.905
Ajustes por:		
Depreciação e amortização	62.357	58.762
Baixas do ativo imobilizado	2.846	-2.262
Juros sobre empréstimos incorridos e não pagos	16.986	17.354
Valor justo de derivativos	-	-
Imposto de renda e contribuição social diferidos	5.075	-10.532
Provisão perda redução de crédito de ICMS	-	24.200
Outros ajustes ao lucro líquido do exercício		
	74.574	67.384
Varição nos ativos operacionais		
Contas a receber	-23.841	-30.543
Contas a Receber Intercompany	177	-177
Estoques	53.056	-58.405
Impostos a recuperar	15.162	-15.167
Instrumentos financeiros derivativos	6.221	14.817
Outros ativos operacionais	-320	423
	50.455	-89.052
Varição nos passivos operacionais		
Fornecedores	-2.232	-40.146
Impostos e contribuições a recolher	2.668	158
Salários e obrigações sociais a pagar	5.017	1552
Outros passivos operacionais	-5.405	4.200
	48	-34.236
Caixa aplicado nas atividades operacionais	125.077	-55.904
Fluxo de caixa das atividades de investimentos		
Adições ao imobilizado	-93.759	-81.976
Valor recebido de venda de ativo		4.930
Contratos de derivativos liquidados		
Caixa aplicado nas atividades de investimentos	-93.759	-77.046
Fluxos de caixa das atividades de financiamentos		
Plano de remuneração baseado em ações	0	-167
Juros sobre capital próprio	0	0
Captação de empréstimos e financiamentos	144.496	151.430
Pagamentos de empréstimos e financiamentos	-161.132	-164.365
Resgate de aplicação financeira		
Rendimento de aplicação financeira		
Aumento de capital	0	100.000
Partes relacionadas	-32.373	76.724
Caixa gerado pelas (aplicado nas) atividades de financiamento	-49.009	163.622
Redução no caixa e equivalentes de caixa	-17.691	30.872
Caixa e equivalentes de caixa no início do exercício	47.129	16.457
Caixa e equivalentes de caixa no final do exercício	29.438	47.129

Geiza Tristão Cosarini de Palma
Contadora
CRC: 1SP223417/O-0

Fernando José Coutinho Martins
Diretor Financeiro
CPF 159.187.768-77



Autenticado digitalmente por MARIA DAS GRACAS BARRETO DE MATOS.
Documento Nº: 1559125.14509056-4420 - consulta à autenticidade em
<https://siga.cjf.jus.br/sigaex/app/externo/autenticar>



CJFEXT201703248

SIMPRESS, COMÉRCIO LOCAÇÃO E SERVIÇOS S/A

Indicadores Financeiros
Exercícios findos em 31 de Dezembro

	FORMULA	2016	2015	2014
I - ÍNDICES DE LIQUIDEZ				
Liquidez Imediata	$\frac{\text{Disponibilidades}}{\text{Passivo circulante}}$	0,06	0,18	0,06
Liquidez Seca	$\frac{\text{Ativo circulante} - \text{Estoque}}{\text{Passivo circulante}}$	1,09	0,68	1,09
Liquidez Corrente	$\frac{\text{Ativo Circulante}}{\text{Passivo Circulante}}$	1,64	1,13	1,64
Liquidez geral	$\frac{\text{Ativo circulante} + \text{Realizável a longo prazo}}{\text{Exigível Total}}$	1,05	1,23	1,05
Solvência Geral	$\frac{\text{Ativo operacional Total}}{\text{Exigível Total}}$	1,52	1,69	1,52
II - ÍNDICES DE ENDIVIDAMENTO				
Alavancagem	$\frac{\text{Passivo Total}}{\text{Patrimônio Líquido}}$	1,32	1,44	1,93
Grau de Risco de terceiros	$\frac{\text{Patrimônio Líquido}}{\text{Passivo Total}}$	0,78	0,69	0,52
Comprometimento dos Recursos Próprios	$\frac{\text{Obrigações Bancárias totais}}{\text{Patrimônio Líquido}}$	0,85	0,81	0,88
III - ÍNDICES DE AVALIAÇÃO ATIVO PERMANENTE				
Imobilização do capital próprio	$\frac{\text{Ativo Permanente}}{\text{Patrimônio líquido}}$	0,86	0,66	0,9
Imobilização dos recursos de terceiros	$\frac{\text{Ativo Permanente}}{\text{Passivo Total}}$	0,65	0,46	0,46
Vida útil estimada do imobilizado	$\frac{\text{Total Imobilizado}}{\text{Despesa de depreciação acumulada}}$	-	6,97	6,45
IV - ÍNDICES DE RENTABILIDADE				
Margem bruta	$\frac{\text{Lucro Bruto}}{\text{Vendas líquidas}}$	28%	26%	29%
EBITDA sobre vendas líquidas (margem operacional 2)	$\frac{\text{EBITDA}}{\text{Vendas líquidas}}$	18%	18%	22%
Retorno sobre vendas	$\frac{\text{Lucro líquido}}{\text{Vendas líquidas}}$	-2%	-8%	4%
Rentabilidade sobre o PL	$\frac{\text{Lucro líquido}}{\text{Patrimônio líquido}}$	-5%	-17%	16%

Gelza Tralão Cesarini de Palma
Contadora
CRC: 15P223417/O-0

Fernando José Coutinho Martins
Diretor Financeiro
CPF 159.187.768-77



Autenticado digitalmente por MARIA DAS GRACAS BARRETO DE MATOS.
Documento Nº: 1559125.14509056-4420 - consulta à autenticidade em
<https://siga.cjf.jus.br/sigaex/app/externo/autenticar>



CJFEXT201703248

SIMPRESS, COMÉRCIO LOCAÇÃO E SERVIÇOS S/A

DEMONSTRAÇÕES FINANCEIRAS 2016

Em milhares de reais

DEMONSTRAÇÕES FINANCEIRAS DA SIMPRESS, COMÉRCIO LOCAÇÃO E SERVIÇOS
CNP JIMF 07.432.517/0001-07
NIRE : 35.300.343.239

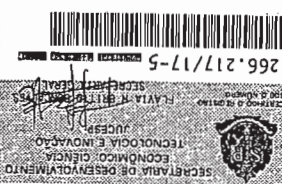

Ativo	31/12/2016	31/12/2015	Passivo	31/12/2016	31/12/2015
Circulante			Circulante		
Caixa e equivalentes de caixa	29.438	47.129	Empréstimos e financiamentos	145.222	144.721
Instrumentos financeiros a receber	0	6.221	Fornecedores	5.960	8.192
Contas a receber de clientes	122.126	99.368	Contas a pagar intercompany	44.352	76.724
Contas a receber Intercompany	0	177	Obrigações fiscais, sociais e previdenciárias	20.665	15.647
Estoques	67.822	114.338	Impostos e contribuições a recolher	6.911	4.243
Impostos a recuperar	16.395	20.103	Outras contas a pagar	3.132	8.537
Outros créditos	3.374	3.242			
	<u>239.155</u>	<u>280.578</u>		<u>226.242</u>	<u>258.064</u>
Não circulante			Não circulante		
Impostos a recuperar	3.448	14.901	Empréstimos e financiamentos	422	574
Imposto de renda e contribuição social diferidos	9.895	14.770	Provisões para demandas judiciais	1.771	762
Outros créditos	243	57		<u>2.193</u>	<u>1.336</u>
Imobilizado	130.437	101.810			
Intangível	17.176	17.447	Total do passivo	<u>228.435</u>	<u>259.400</u>
	<u>180.899</u>	<u>148.784</u>	Patrimônio líquido		
			Capital social	193.934	193.934
			Reserva de capital	1.875	1.875
			Reserva de lucros	-	14.058
			Prejuízos acumulados	-24.090	-29.905
				<u>171.719</u>	<u>179.962</u>
Total do ativo	<u>400.154</u>	<u>438.362</u>	Total do Passivo	<u>400.154</u>	<u>438.362</u>

Geiza Tristão Cesarini de Palma
Geiza Tristão Cesarini de Palma
Contadora
CRC 1SP223417/O-0

Fernando José Coutinho Martins
Fernando José Coutinho Martins
Diretor Financeiro
CPF 159.187.768-77

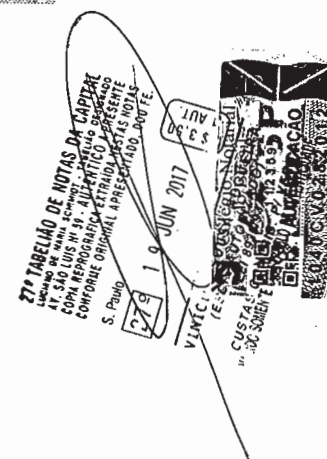

CJFEXT201703248



Simpres Comércio, Locação e Serviços S.A.

CNPJ nº 07.432.517/0001-07 - NIRE 35.300.343.239

www.simpres.com.br

Principais Demonstrações: Em conformidade com as disposições legais e regulamentares, submetidas à apreciação de V.S.A., as Demonstrações Contábeis relativas aos exercícios encerrados em 31 de Dezembro de 2016 e 2015. Fírmadas e assinadas pelo(a) ou pelas(s) diretor(es) responsáveis pelas Demonstrações Contábeis.

Table with multiple columns: Balanço Patrimonial em 31 de Dezembro - Em R\$ Mil, Demonstração do Resultado - Em R\$ Mil, Demonstração dos Fluxos de Caixa - Continuação. Rows include Ativos, Passivos, Receita de locação, Despesas operacionais, etc.

1. Conteúdo operacionalizado pela Simpres Comércio, Locação e Serviços S.A. (Simpres ou Companhia) fornece informações contábeis integradas de gerenciamento de multimercado através da prestação de serviços, locação e venda de equipamentos. A Companhia está sediada em Sistema de Planaltópolis, onde também se encontra localizado seu centro de distribuição.

2.1. Intangíveis: Os ativos intangíveis adquiridos separadamente são mensurados ao custo no momento do seu reconhecimento inicial. Após o reconhecimento inicial, os ativos intangíveis são apresentados ao custo, menos o valor acumulado de amortização e de provisões para deterioração. Os ativos intangíveis são avaliados pelo método de custo menos o valor acumulado de amortização e de provisões para deterioração. Os ativos intangíveis são avaliados pelo método de custo menos o valor acumulado de amortização e de provisões para deterioração. Os ativos intangíveis são avaliados pelo método de custo menos o valor acumulado de amortização e de provisões para deterioração.

NOTAS DA CAPITAL TABLE PRESENTE E PRESENTE CONFORME ORIGINAL APRESENTADO. Stamp: VINCULO REGISTRADO, 19 JUN 2017, S. Paulo, GOVERNADOR DO ESTADO DE SÃO PAULO, SECRETARIA DE ESTADO DO REGISTRO DE EMPRESAS E SOCIEDADES.



Autenticado digitalmente por MARIA DAS GRACAS BARRETO DE MATOS. Documento Nº: 1559125.14509056-4420 - consulta à autenticidade em https://sigqa.cjf.jus.br/sigqa/app/externo/autenticar



CJFEXT201703248

CJUFEX1201703248



BR Inseguros Corretora
 Cnpj nº 11.721.0001/00 - Insc. Est. nº 30.042.777
 ASSIMILADO EM 2017
 ERIC LUIZ DE OLIVEIRA
 Diretor Geral
 Cnpj nº 11.721.0001/00 - Insc. Est. nº 30.042.777
 ASSIMILADO EM 2017
 ERIC LUIZ DE OLIVEIRA
 Diretor Geral

BR Inseguros Corretora
 Cnpj nº 11.721.0001/00 - Insc. Est. nº 30.042.777
 ASSIMILADO EM 2017
 ERIC LUIZ DE OLIVEIRA
 Diretor Geral

CPFL ENERGIA S.A.
 Cnpj nº 06.960.0001/00 - Insc. Est. nº 30.042.777
 ASSIMILADO EM 2017
 ERIC LUIZ DE OLIVEIRA
 Diretor Geral

CPFL ENERGIA S.A.
 Cnpj nº 06.960.0001/00 - Insc. Est. nº 30.042.777
 ASSIMILADO EM 2017
 ERIC LUIZ DE OLIVEIRA
 Diretor Geral

Odrebrecht Ambiental - Alivos
 Cnpj nº 11.721.0001/00 - Insc. Est. nº 30.042.777
 ASSIMILADO EM 2017
 ERIC LUIZ DE OLIVEIRA
 Diretor Geral

Odrebrecht Ambiental - Alivos
 Cnpj nº 11.721.0001/00 - Insc. Est. nº 30.042.777
 ASSIMILADO EM 2017
 ERIC LUIZ DE OLIVEIRA
 Diretor Geral



Autenticado digitalmente por MARIA DAS GRACAS BARRETO DE MATOS.
 Documento Nº: 1559125.1450956-4420 - consulta a autenticidade em
<https://sigra.cjf.jus.br/sigra/app/externo/autenticar>

TABELÃO DE NOTAS DA CAPITAL
 AUTENTICO E PRESENTE
 COPIA FOTOGRAFICA EXTRAIDA DE NOTAS
 CONFORME ORIGINAL E PRESENTE
 S. Paulo, 9 JUN 2017
 Tabelão de Notas da Capital
 Autentico e Presente
 Copia Fotografica Extraída de Notas
 Conforme Original e Presente
 S. Paulo, 9 JUN 2017

6. Imobilizado		Imóveis, móveis e equipamentos		Outros Imobilizados		Amortamento de Imobilizado		Saldo em 31/12/2015	
Valor Bruto	Depreciação Acumulada	Valor Bruto	Depreciação Acumulada	Valor Bruto	Depreciação Acumulada	Valor Bruto	Depreciação Acumulada	Valor Bruto	Depreciação Acumulada
201.439	201.439	201.439	201.439	201.439	201.439	201.439	201.439	201.439	201.439
201.439	201.439	201.439	201.439	201.439	201.439	201.439	201.439	201.439	201.439
201.439	201.439	201.439	201.439	201.439	201.439	201.439	201.439	201.439	201.439

17. Custos e despesas por natureza

2016	2015
111.290	224.908
70.917	39.123
40.373	185.785

18. Outras receitas e despesas operacionais

2016	2015
2.018	2.018
2.018	2.018
2.018	2.018

Relatório dos auditores independentes sobre as demonstrações financeiras

São Paulo, 24 de fevereiro de 2017.

279/19

Notário Público

2017

2016

2015

2014

2013

2012

2011

2010

2009

2008

2007

2006

2005

2004

2003

2002

2001

2000

1999

1998

1997

1996

1995

1994

1993

1992

1991

1990

1989

1988

1987

1986

1985

1984

1983

1982

1981

1980

1979

1978

1977

1976

1975

1974

1973

1972

1971

1970

1969

1968

1967

1966

1965

1964

1963

1962

1961

1960

1959

1958

1957

1956

1955

1954

1953

1952

1951

1950

1949

1948

1947

1946

1945

1944

1943

1942

1941

1940

1939

1938

1937

1936

1935

1934

1933

1932

1931

1930

1929

1928

1927

1926

1925

1924

1923

1922

1921

1920

1919

1918

1917

1916

1915

1914

1913

1912

1911

1910

1909

1908

1907

1906

1905

1904

1903

1902

1901

1900

1899

1898

1897

1896

1895

1894

1893

1892

1891

1890

1889

1888

1887

1886

1885

1884

1883

1882

1881

1880

1879

1878

1877

1876

1875

1874

1873

1872

1871

1870

1869

1868

1867

1866

1865

1864

1863

1862

1861

1860

1859

1858

1857

1856

1855

1854

1853

1852

1851

1850

1849

1848

1847

1846

1845

1844

1843

1842

1841

1840

1839

1838

1837

1836

1835

1834

1833

1832

1831

1830

1829

1828

1827

1826

1825

1824

1823

1822

1821

1820

1819

1818

1817

1816

1815

1814

1813

1812

1811

1810

1809

1808

1807

1806

1805

1804

1803

1802

1801

1800

1799

1798

1797

1796

1795

1794

1793

1792

1791

1790

1789

1788

1787

1786

1785

1784

1783

1782

1781

1780

1779

1778

1777

1776

1775

1774

1773

1772

1771

1770

1769

1768

1767

1766

1765

1764

1763

1762

1761

1760

1759

1758

1757

1756

1755

1754

1753

1752

1751

1750

1749

1748

1747

1746

1745

1744

1743

1742

1741

1740

1739

1738

1737

1736

1735

1734

1733

1732

1731

1730

1729

1728

1727

1726

1725

1724

1723

1722

1721

1720

1719

1718

1717

1716

1715

1714

1713

1712

1711

1710

1709

1708

1707

1706

1705

1704

1703

1702

1701

1700

1699

1698

1697

1696

1695

1694

1693

1692

1691

1690

1689

1688

1687

1686

1685

1684

1683

1682

1681

1680

1679

1678

1677

1676

1675

1674

1673

1672

1671

1670

1669

1668

1667

1666

1665

1664

1663

1662

1661

1660

1659

1658

1657

1656

1655

1654

1653

1652

1651

1650

1649

1648

1647

1646

1645

1644

1643

1642

1641

1640

1639

1638

1637

1636

1635

1634

1633

1632

1631

1630

1629

1628

1627

1626

1625

1624

1623

1622

1621

1620

1619

1618

1617

1616

1615

1614

1613

1612

1611

1610

1609

1608

1607

1606

1605

1604

1603

1602

1601

1600

1599

1598

1597

1596

1595

1594

1593

1592

1591

1590

1589

1588

1587

1586

1585

1584

1583

1582

1581

1580

1579

1578

1577

1576

1575

1574

1573

1572

1571

1570

1569

1568

1567

1566

1565

1564

1563

1562

1561

1560

1559

1558

1557

1556

1555

1554

1553

1552

1551

1550

1549

1548

1547

1546

1545

1544

1543

1542

1541

1540

1539

1538

1537

1536

1535

1534

1533

1532

1531

1530

1529

1528

1527

1526

1525

1524

1523

1522

1521

1520

1519

1518

1517

1516

1515

1514

1513

1512

1511

1510

1509

1508

1507

1506

1505

1504

1503

1502

1501

1500

1499

1498

1497

1496

1495

1494

1493

1492

1491

1490

1489

1488

1487

1486

1485

1484

1483

1482

1481

1480

1479

1478

1477

1476

1475

1474

1473

1472

1471

1470

1469

1468

1467

1466

1465

1464

1463

1462

1461

1460

1459

1458

1457

1456

1455

1454

1453

1452

1451

1450

1449

1448

1447

1446

1445

1444

1443

1442

1441

1440

1439

1438

1437

1436

1435

1434

1433

1432

1431

1430

1429

1428

1427

1426

1425

1424

1423

1422

1421

1420

1419

1418

1417

1416

1415

1414

1413

1412

1411

1410

1409

1408

1407

1406

1405

1404

1403

1402

1401

1400

1399

1398

1397

1396

1395

1394

1393

1392

1391

1390

1389

1388

1387

1386

1385

1384

1383

1382

1381

1380

1379

1378

1377

1376

1375

1374

1373

1372

1371

1370

1369

1368

1367

1366

1365

1364

1363

1362

1361

1360

1359

1358

1357

1356

1355

1354

1353

1352

1351

1350

1349

1348

1347

1346

1345

1344

1343

1342

1341

1340

1339

1338

1337

1336

1335

1334

1333

1332

1331

1330

1329

1328

1327

1326

1325

1324

1323

1322

1321

1320

1319

1318

1317

1316

1315

1314

1313

1312

1311

1310

1309

1308

1307

1306

1305

1304

1303

1302

1301

1300

1299

1298

1297

1296

1295

1294

1293

1292

1291

1290

1289

1288

1287

1286

1285

1284

1283

1282

1281

1280

1279

1278

1277

1276

1275

1274

1273

1272

1271

1270

1269

1268

1267

1266

1265

1264

1263

1262

1261

1260

1259

1258

1257

1256

1255

1254

1253

1252

1251

1250

1249

1248

1247

1246

1245

1244

1243

1242

1241

1240

1239

1238

1237

1236

1235

1234

1233

1232

1231

1230

1229

1228

1227

1226

1225

1224

1223

1222

1221

1220

1219

1218

1217

1216

1215

1214

1213

1212

1211

1210

1209

1208

1207

1206

1205

1204

1203

1202

1201

1200

1199

1198

1197

1196

1195

1194

1193

1192

1191

1190

1189

1188

1187

1186

1185

1184

1183

1182

1181

1180

1179

1178

1177

1176

1175

1174

1173

1172

1171

1170

1169

1168

1167

1166

1165

1164

1163

1162

1161

1160

1159

1158

1157

1156

1155

1154

1153

1152

1151

1150

1149

1148

1147

1146

1145

1144

1143

1142

1141

1140

1139

1138

1137

1136

1135

1134

1133

1132

1131

1130

1129

1128

1127

1126

1125

1124

1123

1122

1121

1120

1119

1118

1117

1116

1115

1114

1113

1112

1111

1110

1109

1108

1107

1106

1105

1104

1103

1102

1101

1100

1099

1098

1097

1096

1095

1094

1093

1092

1091

1090

1089

1088

1087

1086

1085

1084

1083

1082

1081

1080

1079

1078

1077

1076

1075

1074

1073

1072

1071

1070

1069

1068

1067

1066

1065

1064

1063

1062

1061

1060

1059

1058

1057

1056

1055

1054

1053

1052

1051

1050

1049

1048

1047

1046

1045

1044

1043

1042

1041

1040

1039

1038

1037

1036

1035

1034

1033

1032

1031

1030

1029

1028

1027

1026

1025

1024

1023

1022

1021

1020

1019

1018

1017

1016

1015

1014

1013

1012

1011

1010

1009

1008

1007

1006

1005

1004

1003

1002

1001

1000

999

998

997

996

995

994

993

992

991

990

989

988

987

986

985

984

983

982

981

980

979

978

977

976

975

974

973

972

971

970

969

968

967

966

965

964

963

962

961

960

959

958

957

956

955

954

953

952

951

950

949

948

947

946

945

944

943

942

941

940

939

938

937

936

935

934

933

932

931

930

929

928

927

926

925

924

923

922

921

920

919

918

917

916

915

914

913

912

911

910

909

908

907

906

905

904

903

902

901

900

899

898

897

896

895

894

INSTRUMENTO PARTICULAR DE PROCURAÇÃO

OUTORGANTE:

SIMPRESS COMÉRCIO, LOCAÇÃO E SERVIÇOS S/A, sociedade empresária com sede na Cidade de Santana de Parnaíba, Estado de São Paulo, na Alameda Ásia, nº 164, andar 02, Polo Empresarial Tamboré, CEP. 06543-312 inscrita no CNPJ/MF sob o nº 07.432.517/0001-07, com seus atos constitutivos arquivados na Junta Comercial do Estado de São Paulo sob o NIRE 344362/10-3, em sessão de 20/09/2010 e filiais na Cidade de São Paulo, Estado de São Paulo, na Rua Ricardo Cavatton, nº 227, Lapa de Baixo, CEP. 05038-110, inscrita no CNPJ/MF sob nº. 07.432.517/0015-02, na cidade de Santana do Parnaíba, Estado de São Paulo, na Rua Paraná, nº. 45, Andar 01, Lote 8, Unificado A, Quadra 3, Chácara do Solar I (Fazendinha), CEP. 06530-025, inscrita no CNPJ/MF sob o nº. 07.432.517/0014-13, na cidade de Santana do Parnaíba, Estado de São Paulo, na Rua Paraná, nº. 45, Lote 8, Unificado A, Quadra 3, Chácara do Solar, CEP. 06530-025, inscrita no CNPJ/MF sob o nº 07.432.517/0003-60; na Cidade do Rio de Janeiro, Estado do Rio de Janeiro, Avenida Treze de Maio, nº 13, sala 1.102, Centro, CEP. 20031-007, inscrita no CNPJ/MF sob o nº 07.432.517/0004-41; na Cidade de Brasília, Distrito Federal, na Q SIG Quadra 01, nº 985, Sala Especial 149 ao 153, 1ª Pavimento, Setor de Indústria Gráficas, CEP. 70.610-410, inscrita no CNPJ/MF sob o nº 07.432.517/0005-22; na Cidade de Curitiba, Estado do Paraná, Avenida Republica Argentina, 2403 - Cj. 21/22, Bairro Portão, CEP. 80610-260, inscrita no CNPJ/MF sob o nº 07.432.517/0006-03; na Cidade de Osasco, Estado de São Paulo, na Avenida Doutor Mauro Lindemberg Monteiro, nº 628, sala 05, bloco I, Parque Industrial Anhanguera, CEP. 06278-010, inscrita no CNPJ/MF sob o nº 07.432.517/0008-75; na Cidade de Belo Horizonte, Estado de Minas Gerais, na Rua Marília de Dirceu, nº 199, 4º andar, Bairro Lourdes, CEP. 30170-090, inscrita no CNPJ/MF sob o nº 07.432.517/0009-56; na Cidade de Serra, Estado do Espírito Santo, na Rod ES-010, nº 4.255-A, Chácara 274-A, Bairro Jardim Limoeiro, CEP. 29164-043, inscrita no CNPJ/MF sob o nº 07.432.517/0010-90; na cidade de Barueri Estado de São Paulo, na Av. Pref. João Villalobo Quero, nº 2253, Galpão 2, Bairro Sítio Pedra Rachada, CEP. 06278-010, inscrita no CNPJ/MF sob o nº 07.432.517/0007-94; na cidade de Itajaí, Estado de Santa Catarina, na Rua José Pereira Liberato, nº 525, Bairro São João, CEP. 88304-401, inscrita no CNPJ/MF sob o nº 07.432.517/0011-70; na cidade de Osasco Estado de São Paulo, na Av. Doutor Mauro Lindemberg Monteiro nº 628, galpão 01, Pq. Ind. Anhangüera, CEP. 06278-010, CNPJ/MF: 07.432.517/0012-51 e na Cidade de Salvador, Estado da Bahia, na Avenida Tancredo Neves, nº 274, Ed. Centro Empresarial bloco B, sala 313, Caminho das Arvores, CEP. 41820-907 CNPJ/MF 07.432.517/0013-32; neste ato representado nos termos do seu Estatuto Social, por seu Diretor Presidente Sr. Vittorio Danesi, italiano, casado, administrador de empresas, portador da cédula de identidade para estrangeiros RNE nº W331048-5/SE/DPMAF, inscrito no CPF/MF sob o nº 008.292.718-99, residente e domiciliado na Cidade de São Paulo/SP.

ABRA NOVAS FRONTEIRAS
PARA O SEU NEGÓCIO.

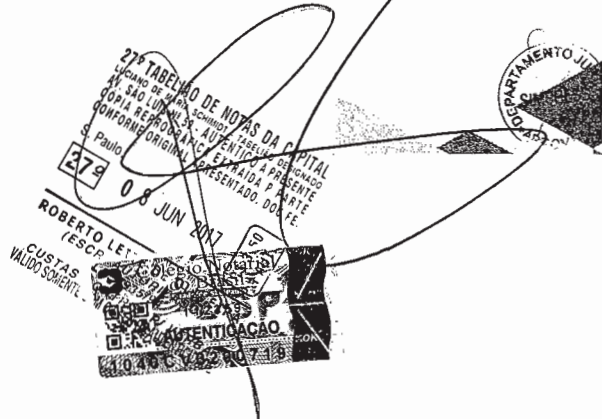

Autenticado digitalmente por MARIA DAS GRACAS BARRETO DE MATOS.
Documento Nº: 1559125.14509056-4420 - consulta à autenticidade em
<https://siga.cjf.jus.br/sigaex/app/externo/autenticar>



CJFEXT201703248

OUTORGADOS:

GRUPO 01:

- a) **FAUSTO LUIZ LOUREIRO LEITÃO**, brasileiro, casado, Gerente Comercial, portador da cédula de identidade RG nº 52764008, inscrito no CPF/MF sob o nº 694.255.827-34, residente e domiciliado em Salvador/BA, na Alameda das Samambaias, nº 619, casa 19, Cond. Res. Jardim Botânico Piatã, CEP: 41650-230;
- b) **PAULO ROBERTO ALOUCHE**, brasileiro, casado, Diretor Comercial, portador da Cédula de Identidade RG nº 14.944.870 SSP/SP, inscrito no CPF/MF sob o nº 083.637.828-82, residente e domiciliado na Cidade de São Paulo/SP, na Rua Caconde, nº 317, apto 121, Bairro Jardim Paulista, CEP. 01425-011;
- c) **JOÃO GABRIEL NOBREGA PEREIRA DE ALMEIDA**, brasileiro, solteiro, Gerente Comercial, portador da cédula de identidade RG nº 2.058.870 SSP/DF, inscrito no CPF/MF sob o nº 696.785.451-87, residente e domiciliado na Cidade de Brasília/DF na QE 02, BL. B, Apto 307, Guarã I, CEP: 70.010-020;
- d) **CARLOS EDUARDO DE ALMEIDA BASTOS**, brasileiro, casado, Gerente Comercial, portador da Cédula de Identidade RG nº 12.71.64.91-1 - IFP, inscrito no CPF/MF sob o nº 087.175.097-00, residente e domiciliado na Cidade do Rio de Janeiro/RJ na Rua Imuta, 146, casa 3, Pechincha, Jacarepaguá, CEP. 22770-600;
- e) **RAUL MONTEIRO KALCKMANN**, brasileiro, casado, Gerente Comercial, portador da cédula de identidade RG nº 14.785.940-2 SSP/SP inscrito no CPF/MF sob nº 251.669.948-41, residente e domiciliado na cidade do Rio de Janeiro/RJ na Rua Marques de Olinda, 25, Apto 407, Botafogo, CEP: 22.251-040;
- f) **FABIO SOBRAL DE CARVALHO**, brasileiro, casado, Diretor Regional, portador da cédula de identidade RG nº 1.269.916 SSP/DF inscrito no CPF/MF sob nº 634.845.101-10, residente e domiciliado na cidade de Brasília/DF, na SQS 307-Bloco G, Apto. 104, Asa Sul - CEP: 70354-070;
- g) **RICARDO JOSE COLLAZO**, brasileiro, casado, Gerente Comercial, portador da Cédula de Identidade RG nº 18921528-8, e inscrito no CPF/MF sob o nº 142.724.578-96, residente e domiciliado Cidade de São Paulo/SP, na Av. Lacerda Franco, 527, apto 232, Bloco I, CEP: 01536-000;

ABRA NOVAS FRONTEIRAS
PARA O SEU NEGÓCIO.

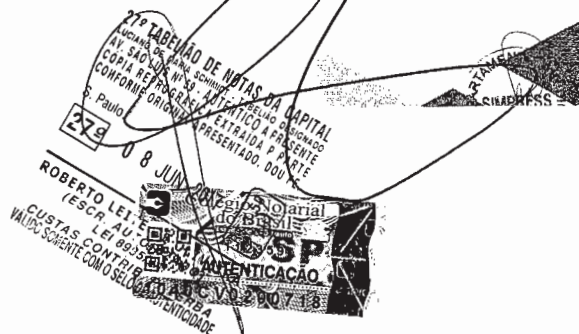

Autenticado digitalmente por MARIA DAS GRACAS BARRETO DE MATOS.
Documento Nº: 1559125.14509056-4420 - consulta à autenticidade em
<https://siga.cjf.jus.br/sigaex/app/externo/autenticar>



CJFEXT201703248

h) **EDSON CARLOS BARBOSA**, brasileiro, casado, Gerente Comercial, portador da cédula de identidade RG nº MG3859804 SSP/MG, inscrito no CPF/MF sob o nº 719.871.266-53, residente e domiciliado na cidade de Belo Horizonte/MG, na Rua Américo Magalhães, nº 235, Apto 102 – Barreto, CEP: 30640-510;

i) **SANDRO ELIAS BITTENCOURT**, brasileiro, Gerente de Comercial, portador de identidade RG nº 1.578.918 SSP/SC, inscrito no CPF/MF: 481.890.309-49, residente e domiciliado em Novo Hamburgo/RS, na Rua Joaquim Manuel de Macedo, nº 33, Apto 701, Bairro Vila Rosa, CEP: 93315-160;

j) **EDGARD SPITZ PINEL**, brasileiro, Gerente Comercial, portador de identidade RG nº 58132535 SSP/PR, inscrito no CPF/MF: 629.945.909-30, residente e domiciliado em Curitiba/PR na Alameda Doutor Carlos de Carvalho, nº 1497 , apto 32 - A, Centro, CEP: 80730-200;

h) **DENIS TEIXEIRA MAGALHÃES**, brasileiro, solteiro, Gerente Comercial, portador da Cédula de Identidade RG nº 35.537.157-1 SSP/SP, inscrito no CPF/MF sob o nº 338.830.558-75, residente e domiciliado no Município de São Paulo, Estado de São Paulo, na Rua Aracati, 92 – Bairro Penha, CEP: 03630-000;

GRUPO 02:

a) **RENATO BARBOSA DE CARVALHO**, brasileiro, solteiro, Gerente de Contas, portador da cédula de identidade RG nº 09.674.499-0 IFP, inscrito no CPF/MF sob o nº 025.487.407-06, residente e domiciliado na Cidade do Rio de Janeiro/RJ na Rua Citéria nº 103, Irajá – CEP: 21213-020;

b) **CLEIDIANE DA FRANCA PRICEVICIUS**, brasileira, Gerente de Contas, portadora da Cédula de Identidade RG nº 43.408.475-X SSP/SP, inscrita no CPF/MF sob o nº 317.420.898-01, residente e domiciliada no Município de São Paulo, Estado de São Paulo, na Av. Ministro Petrônio Portela, 2001 Ap. 91 Vila Amélia;

c) **FAGNER LIMA PEREIRA**, brasileiro, solteiro, Consultor Pré Vendas, portador da cédula de identidade RG nº 35.127.421-2, inscrito no CPF/MF 311.266.248-29, residente e domiciliado na Cidade de São Paulo na Rua Afonso de Carvalho, nº 232, Vila Progresso, CEP 02978-040;

d) **RAFAELA DE OLIVEIRA DA COSTA**, brasileira, casada, Gerente de Contas, portadora da cédula de

ABRA NOVAS FRONTEIRAS
PARA O SEU NEGÓCIO.



Autenticado digitalmente por MARIA DAS GRACAS BARRETO DE MATOS.
Documento Nº: 1559125.14509056-4420 - consulta à autenticidade em
<https://siga.cjf.jus.br/sigaex/app/externo/autenticar>



CJFEXT201703248

endereço comercial na Cidade de Brasília/DF, à SIG Quadra 01, Ed. Park Brasília, lotes 985-1055, Salas 149 à 153, CEP: 70.610-410;

m) LETHICIA NICOLodi COLNAGO, brasileira, casada, portadora da cédula de identidade RG nº 25.137.903-6 SSP/SP inscrita no CPF/MF sob nº 312.473.368-16, com endereço comercial na Cidade de São Paulo/SP, Lapa na Rua Ricardo Cavatton, 227, CEP: 05038-110;

n) ALEXANDRE MALAQUIAS, brasileiro, casado, Gerente de Contas, portador da cédula de identidade RG nº M7744859 SSP/MG, inscrito no CPF/MF sob o nº 041.594.816-98, residente e domiciliado na cidade de Belo Horizonte/MG, na Rua Augusta Andrade Lage nº 749 - casa - Jaqueline - CEP:31748-200;

o) TIAGO COSTA LIRA, brasileiro, casado, Gerente de Contas, portador de identidade RG nº 2546923 SSP/PB, inscrito no CPF/MF sob o numero 036.732.794-59, residente e domiciliado na cidade de Brasília/DF à SIG Quadra 01, Ed. Park Brasília, lotes 985-1055, Salas 149 à 153, CEP: 70.610-410;

p) ADEMIR DA FONSECA JUNIOR, brasileiro, solteiro, Gerente de Contas, portador de identidade RG nº 20.564.899-1 SSP/RJ, inscrito no CPF/MF sob o nº 124.034.567-48, residente e domiciliado na cidade do Rio de Janeiro/RJ, na Avenida Monsenhor Felix, nº 1107, Bl. 24, Ap.303, Irajá, CEP: 21.235-111;

q) DANIEL HENRIQUE DE ARAUJO CARLOS, brasileiro, casado, Gerente de Contas, portador de identidade RG nº 594.497-1 SSP/RJ, inscrito no CPF/MF sob o numero 100.559.107-50, residente e domiciliado na cidade do Rio de Janeiro/RJ, na Rua Desembargador Paulo Alonso, nº 733, Apto. 301, Recreio dos Bandeirantes, CEP 22790-540;

r) EDSON DE SOUZA MARCELINO, brasileiro, Gerente de Contas, portador de identidade RG nº 18.299.650-5 SSP/SP, inscrito no CPF/MF sob o nº 184.655.978-20, residente e domiciliado na cidade de São Paulo/SP, Rua Pedro de Camargo, nº 244, Chácara Santo Antônio, CEP: 04717-010;

s) PAULO CESAR ZAMARO, brasileiro, Gerente de Contas, portador de identidade RG nº 29.129.400-5 SSP/SP, inscrito no CPF/MF sob o nº 294.124.308-92, residente e domiciliado na cidade de Guarulhos/SP, Av. Dr. Timóteo Penteado, nº 2105, AP.22, Bl. Bromélia, CEP 0794-000;

t) VINICIUS ARCELLI VENDRAME, brasileiro, Gerente de Contas, portador de identidade RG nº 40.102.513-SSSP/SP, inscrito no CPF/MF sob o nº 343.970.548-00, residente e domiciliado na

ABRA NOVAS FRONTEIRAS
PARA O SEU NEGÓCIO.

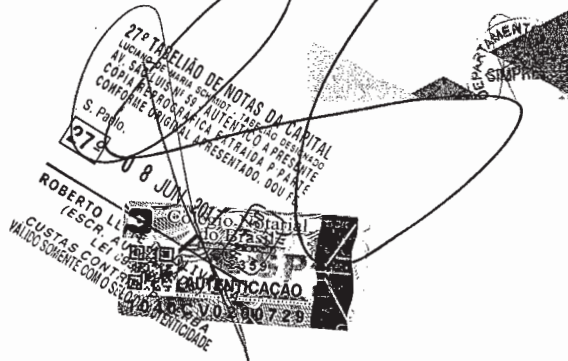

Autenticado digitalmente por MARIA DAS GRACAS BARRETO DE MATOS.
Documento Nº: 1559125.14509056-4420 - consulta à autenticidade em
<https://siga.cjf.jus.br/sigaex/app/externo/autenticar>



CJFEXT201703248

cidade de Barueri/SP, Rua Marte, nº 429 - Torre 03, Apto 93 - JD Tupanci, CEP 06414-000;

u) **ANGELO RODRIGO DE AZEVEDO SCOTA**, brasileiro, Gerente de Contas, portador de identidade RG nº 1.191.501-SPTC/ES, inscrito no CPF/MF 082.700.657-81, residente e domiciliado na cidade Vitoria/ES, na Av. Jeronimo Monteiro, nº 1000, Ed. Trade Center, Sala 1015, Centro, CEP 29010-002;

v) **LUIZ FERNANDO PEREIRA**, brasileiro, gerente de relacionamento, portador de identidade RG nº 29.437.403-6 SSP/SP, Inscrito no CPF/MF: 262.496.718-46, residente e domiciliado na cidade de São Paulo/SP, na Rua Eriberto Barros Cajazeiras, nº 229, Vila Castelo, CEP: 04438-090;

w) **DANIELA GIMENEZ REGO**, brasileira, Gerente de Vendas, portadora de identidade RG nº 24.252.129-0, inscrito no CPF/MF 173.2298.448-45, residente e domiciliada na cidade de São Paulo/SP, na Av. Dr. Francisco Ranieri, nº 269 apto. 43 B, Bairro Lauzane Paulista, CEP: 02435-060;

x) **EDER GARCIA SCHIMIDT**, brasileiro, Gerente de Contas, portador de identidade RG nº 8090120661 SSP/RS, residente e domiciliado na cidade de Porto Alegre/RS, na Rua Demétrio Ribeiro, nº 943, Apto. 05050, Centro, CEP: 90010-310;

y) **FÁBIO SILVA DA SILVEIRA**, brasileiro, Gerente de Contas, portador de identidade RG nº 5046141452 SSP/RS, residente e domiciliado na cidade de Porto Alegre/RS, na Rua Barão do Gravatá, nº 228, Apto 406, Bairro Menino Deus, CEP: 90050-330.

z) **ANA PAULA LEITE DOS SANTOS FERRÃO DE OLIVEIRA**, brasileira, Gerente de Contas, portadora de identidade RG 241043657 SSP/SP e inscrita no CPF/MF 175.147.428-32, residente e domiciliada na cidade de São Paulo/SP, na rua Professor Leopoldo do Amaral, 111 – Freguesia do Ó - Cep : 02841-080.

PODERES: Para representar isoladamente a Outorgante em quaisquer concorrências públicas e/ou privadas, presenciais ou eletrônicas até o limite de 1 (Um) Bilhão de Reais, tomar quaisquer decisões durante todas as fases da Licitação, inclusive para receber intimação, assinar declarações atestados e propostas, apresentar proposta em nome da Outorgante, formular verbalmente novas propostas de preços nas etapas de lances, desistir expressamente da intenção de interpor recurso administrativo, manifestar imediata e motivadamente a intenção de interpor recurso

ABRA NOVAS FRONTEIRAS
PARA O SEU NEGÓCIO.

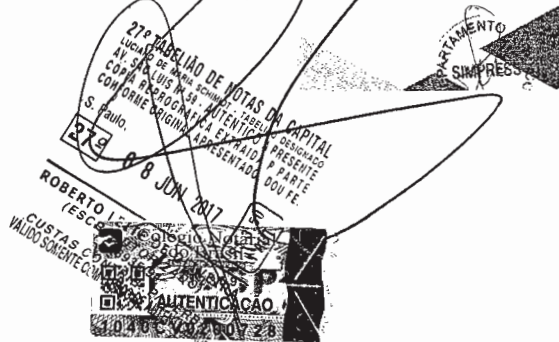

Autenticado digitalmente por MARIA DAS GRACAS BARRETO DE MATOS.
Documento Nº: 1559125.14509056-4420 - consulta à autenticidade em
<https://siga.cjf.jus.br/sigaex/app/externo/autenticar>



CJFEXT201703248



111111111111
111111111111

SIMPRESS COMÉRCIO, LOCAÇÃO E SERVIÇOS S/A.

CNPJ/MF: 07.432.517/0001-07

NIRE: 35.300.343.239

Ata da Assembléa Geral Extraordinária

Realizada em 28 de dezembro de 2009.

Data, Hora e Local: Aos 28 dezembro de 2009, às 10:00 horas, na Cidade de São Paulo, Estado de São Paulo, na Rua Ricardo Cavatton, nºs 227 e 251, Bairro Lapa de Baixo, Cep. 05038-110, sede da Companhia. Presenças: Acionistas representando a totalidade do capital social, conforme assinaturas infra, ficando desta forma constatada a existência de "quorum" legal para a realização da assembléa. Convocação: Dispensada a convocação nos termos do parágrafo 4º, do artigo 124, da Lei nº 6.404/76. Mesa Dirigente: Presidente: Vittorio Danesi; Secretário: Raphael Ades. Ordem do Dia: aprovar a alteração de objeto social da Companhia e a consequente alteração do artigo 3º. do Estatuto Social. Deliberações: Dando inicio aos trabalhos, os acionistas examinaram o item constante da ordem do dia e aprovaram, por unanimidade de votos e sem ressalvas, abstenendo-se de votar os legalmente impedidos a alteração do objeto social da Companhia e a consequente alteração do artigo 3º. do Estatuto Social, o qual passa a vigorar com a seguinte redação: *Artigo 3º. A Companhia tem por objeto social: I. A importação, comercialização, armazenamento, prestação de serviços de manutenção, assistência técnica, locação, instalação e comércio atacadista de softwares, de equipamentos para tratamento de imagem e seus acessórios; II. Locação de: (i) softwares; (ii) de equipamentos para impressão, reprodução, digitalização e transmissão de documentos; III. A prestação de serviços de extração de cópias, encadernação, impressão de documentos, digitalização, indexação, captura, certificação digital, workflow, gerenciamento de documentos e armazenamento eletrônico e físico de documentos; IV. A prestação de serviços de assessoria comercial; V. A promoção e divulgação institucional e de produtos; VI. A prospecção, desenvolvimento e acompanhamento da execução de contratos, suporte à elaboração de propostas técnico-comerciais; VII. A elaboração de estudos sistêmicos visando identificar as necessidades de empresas e instituições e propor soluções; e VIII. A participação em outras sociedades.* Encerramento: Foi aprovada pelos acionistas presentes a lavratura e publicação da presente ata na forma permitida no parágrafo 1º do artigo 130 da Lei n.º 6.404/76. Nada mais havendo a tratar, foram encerrados os trabalhos, lavrando-se a presente ata que lida e aprovada, foi assinada pelo presidente e secretário.

A presente é cópia fiel da ata original lavrada em livro próprio.

27º TABELIÃO DE NOTAS DA CAPITAL
SOCIEDADE DE BARRA ANTONIO FERRAZ DE OLIVEIRA
AV. SÃO LUIS, 305 - AUTENTICO A PRESENTE
CÓPIA FOTOGRAFICA EXTRAIDA P PARTE
CONFORME ORIGINAL APRESENTADO, DOU FE. 1

S. Paulo, 27 de 18 MAI 2017 13.50 AUT.

ROBERTO LEITE DE OLIVEIRA Notarial
(ESCR. AUT. RIZADOR/Brasil)
LEI 13.250/04
CUSTAS COM VALIDO SOBRENTE COM
AUTENTICACAO
0040C009 X 79



Autenticado digitalmente por MARIA DAS GRACAS BARRETO DE MATOS.
Documento Nº: 1559125.14509056-4420 - consulta à autenticidade em
<https://siga.cjf.jus.br/sigaex/app/externo/autenticar>



CJFEXT201703248

SECRETARIA DA FAZENDA
CANTO COMERCIAL DO ESTADO
DE SÃO PAULO

São Paulo, 28 de dezembro de 2009.

Meaa:

Vittorio Danesi
Presidente

Raphael Ades
Secretário

*(Página de assinaturas da Ata da Assembleia Geral Extraordinária,
realizada em 28 de dezembro de 2009).*

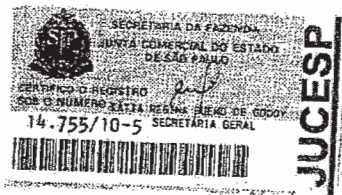

21º TABELIÃO DE NOTAS DA CAPITAL
LUGIANG DE MARIA SCHMIDT - TABELIÃO DESIGNADO
AV. SÃO LUIS Nº 55 - APT. 101 - JARDIM ARAUCÁRIA
CÓPIA REPRODUZIDA EXTRAÍDA P. PARTE
CONFORME ORIGINAL APRESENTADO, DOU FE.

S. Paulo
279 18 MAI 2017
R\$ 3,50
V. AUT.

ROBERTO LEITE DE OLIVEIRA
(ESCR. AUT. Nº 2001) - C/legio Notarial
LEI 893/06 - OAB/SP - 12359
CUSTAS CONTRIBUIÇÃO OAB/SP
VALIDO SOMENTE COM O SELLO
OAB/SP AUTENTICAÇÃO



Autenticado digitalmente por MARIA DAS GRACAS BARRETO DE MATOS.
Documento Nº: 1559125.14509056-4420 - consulta à autenticidade em
<https://siga.cjf.jus.br/sigaex/app/externo/autenticar>



CJFEXT201703248

0000
0000

ANEXO I

**ESTATUTO SOCIAL DA
SIMPRESS COMÉRCIO, LOCAÇÃO E SERVIÇOS S.A.**

CNPJ/MF nº 07.432.517/0001-07
NIRE 35.300.343.239

CAPÍTULO I - DENOMINAÇÃO, SEDE, OBJETO E DURAÇÃO

Artigo 1º. SIMPRESS COMÉRCIO, LOCAÇÃO E SERVIÇOS S.A. é uma sociedade por ações, regida pelo disposto neste Estatuto Social, pela Lei nº 6.404, de 15.12.1976, alterada pelas Leis nº 9.457, de 05.05.1997 e nº 10.303, de 31.10.2001, e pelas disposições legais que lhe forem aplicáveis.

Artigo 2º. A Companhia tem sua sede e foro na Cidade de São Paulo, Estado de São Paulo, na Rua Ricardo Cavatton, nºs 227 e 251, Lapa de Baixo, CEP 05038-110, e as seguintes filiais:

(i) na cidade de Santana do Parnaíba, Estado de São Paulo, na Rua Texas, nº 111, sala 19 A, Jardim Rancho Alegre, inscrita no CNPJ/MF sob o nº 07.432.517/0003-60 e NIRE nº 35.902.932.704;

(ii) na Cidade do Rio de Janeiro, Estado do Rio de Janeiro, Avenida Treze de Maio, nº 13, sala 1.102, Centro, inscrita no CNPJ/MF sob o nº 07.432.517/0004-41 e NIRE nº 33.900.767.330;

(iii) na Cidade de Brasília, Distrito Federal, na SRTVN 701, conjunto C, nº 124, ala B, salas 608 e 610, inscrita no CNPJ/MF sob o nº 07.432.517/0005-22 e NIRE nº 53.999.017.903;

(iv) na Cidade de Curitiba, Estado do Paraná, Rua Santa Catarina, nº 65, Conjunto Comercial 811-B, 8º andar, Edifício Comercial Spatium Laboris, Torre B, Bairro Água Verde, inscrita no CNPJ/MF sob o nº 07.432.517/0006-03 e NIRE nº 41.900.928.411;

27ª TABELIÃO DE NOTAS DA CAPITAL
LUCIANO DE MARIA SCHMIDT - TABELIÃO DESIGNADO
AV. SÃO LUIS Nº 55 - AUTENTICO PRESENTE
COPIA REPROGRAFADA ENTREGUE P. PARTE
CONFORME ORIGINAL PRESENTADO. DOU FE.
S. Paulo.

27ª 18 MAI 2017

R\$ 3.50
Y AUT.

ROBERTO LÉITE DE OLIVEIRA

(ESCR. AUT. Nº 123456789)
Colégio Notarial
CUSTAS CONTR. PAULISTA
VALIDO SOMENTE COM O ORIGINAL
1123653
AUTENTICAÇÃO
1023456789



JUN 10 10 10 10

(v) na Cidade de Osasco, Estado de São Paulo, na Avenida Doutor Mauro Lindemberg Monteiro, nº 628, sala 05, bloco I, Parque Industrial Anhangüera, inscrita no CNPJ/MF sob o nº 07.432.517/0008-75 e NIRE nº 35.903.026.448;

(vi) na Cidade de Belo Horizonte, Estado de Minas Gerais, na Rua Marília de Dirceu, nº 199, 4º andar, Bairro Lourdes, inscrita no CNPJ/MF sob o nº 07.432.517/0009-56 e NIRE nº 31.901.693.214;

(vii) na Cidade de Serra, Estado do Espírito Santo, na Av. Acesso Rodoviário, s/nº, Quadra 2, Módulo 08, sala 12, Bairro TIMS, inscrita no CNPJ/MF sob o nº 07.432.517/0010-90 e NIRE nº 32.900.355.511;

(viii) na cidade de Barueri Estado de São Paulo, na Av. Pref. João Villalobo Quero, 2253, Galpão 2, Bairro Sítio Pedra Rachada, Cep 06.422-122; inscrita no CNPJ/MF sob o nº 07.432.517/0007-94 e NIRE nº 35.903.026.430;

(ix) na cidade de Itajaí, Estado de Santa Catarina, na Rua José Pereira Liberato, nº 525, bairro São João, Cep. 88.304-401 inscrita no CNPJ/MF sob o nº 07.432.517/0011-70 e NIRE nº 42.900.788.661,

(x) na cidade de Osasco Estado de São Paulo, na Av. Doutor Mauro Lindemberg Monteiro nº 628, galpão 01,, Pq. Ind. Anhangüera, CEP: 06278-010, e

(xi) na cidade de Salvador/BA, na Av. Tancredo Neves, nº 274, Centro Empresarial Iguatemi, bloco B, sala 313, bairro Pituba, Cep. 41.826-900.

Parágrafo Único. A Companhia poderá abrir filiais, agências, depósitos, escritórios e quaisquer outros estabelecimentos no país ou no exterior por deliberação do Conselho de Administração.

Artigo 3º. A Companhia tem por objeto social:

I. A importação, comercialização, armazenamento, prestação de serviços de manutenção, assistência técnica, locação, instalação e comércio atacadista de softwares, de equipamentos para tratamento de imagem e seus acessórios;

II. Locação de: (i) softwares; (ii) equipamentos para impressão, reprodução, digitalização e transmissão de documentos.

27ª TABELA DE NOTAS DA CAPITAL
CUSTAS CONFORME LEI Nº 8.989/95
AV. SÃO LUIS Nº 111 - AUTENTICO A PRESNTE
CONFORME ORIGINAL APRESENTADO. DOU FE.

S. Paulo.

27ª 18 MAI 2017

RS 3.611
AUT.

ROBERTO LEITE - OAB/SP 107.418 - Notarial
(ESCR. AD. ANHANGÜERA DO BRASIL)
LEI 8.989/95
CUSTAS CONFORME LEI Nº 8.989/95
VALIDO SOMENTE COM ORIGINAL
AUTENTICAÇÃO



CJFEXT201703248



JUL 2017
07 01 10

- III. A prestação de serviços de extração de cópias, encadernação, impressão de documentos, digitalização, indexação, captura, certificação digital, workflow, gerenciamento de documentos e armazenamento eletrônico e físico de documentos;
- IV. A prestação de serviços de assessoria comercial;
- V. A promoção e divulgação institucional e de produtos;
- VI. A prospecção, desenvolvimento e acompanhamento da execução de contratos, suporte à elaboração de propostas técnico-comerciais; VII. A elaboração de estudos sistêmicos visando identificar as necessidades de empresas e instituições e propor soluções; e VIII. A participação em outras sociedades.

Artigo 4º. O prazo de duração da Companhia é indeterminado.

CAPÍTULO II - CAPITAL SOCIAL, AÇÕES E ACIONISTAS

Artigo 5º. O capital social subscrito e integralizado da Companhia é de R\$ 47.929.740,00 (quarenta e sete milhões, novecentos e vinte e nove mil, setecentos e quarenta reais) sendo representado por 47.929.740,00 (quarenta e sete milhões, novecentos e vinte e nove mil, setecentos e quarenta) ações ordinárias, nominativas e sem valor nominal.

Parágrafo 1º. As ações representativas do capital social são indivisíveis em relação à Companhia e cada ação ordinária confere ao seu titular o direito a um voto nas Assembléias Gerais.

Parágrafo 2º. As ações são nominativas e a sua propriedade será presumida pela anotação nos livros sociais competentes.

Parágrafo 3º. À Companhia é facultado emitir ações sem guardar proporção com as espécies e/ou classes de ações já existentes, ou que possam vir a existir, desde que o número de ações preferenciais não ultrapasse o limite de 50% (cinquenta por cento) do total do capital social.

27ª TABELA DE NOTAS DA CAPITAL
LUCIANO DE MOURA SCHMIDT, TABELA DESIGNADA
AV. SÃO LUIS Nº 59 - AUMENTO A PRESENTE
CÓPIA REPROGRAFADA, EXTRAÍDA P. PARTE
CONFORME ORIGINAL APRESENTADO. DOU.FE.
S. Paulo.

27ª 18 MAI 2017

R\$ 3.500,00

ROBERTO LEITE, Governador Notarial
(ESCR. AUTORIZADO DO BRASIL)
LEI Nº 13.261/2016
CUSTAS CONFORME TABELA Nº 3693
VALIDO SOBRENTE COM
AUTENTICAÇÃO



ATA DA ASSEMBLÉIA GERAL
DE 18 DE MARÇO DE 2017

Parágrafo 4º. As ações preferenciais não terão direito a voto e terão prioridade no reembolso do capital social no caso de liquidação da Companhia.

Artigo 6º. Os acionistas terão preferência, na proporção das respectivas participações, para a subscrição dos aumentos de capital da Companhia, nos termos da legislação em vigor.

CAPÍTULO III - ADMINISTRAÇÃO DA COMPANHIA

SEÇÃO I - ASSEMBLÉIA GERAL

Artigo 7º. A Assembléia Geral reunir-se-á ordinariamente uma vez por ano e, extraordinariamente, quando convocada nos termos da lei ou deste Estatuto.

Artigo 8º. As Assembléias Gerais serão convocadas pelo Conselho de Administração, pelo Conselho Fiscal, quando em funcionamento, ou pelos acionistas, na forma da Lei. As deliberações, exceto nos casos previstos em Lei ou neste Estatuto Social ou em Acordo de Acionistas, devidamente arquivado na sede da Companhia, serão tomadas pelo voto de acionistas representando a maioria absoluta dos presentes.

Parágrafo 1º. As Assembléias Gerais serão instaladas e presididas pelo Presidente do Conselho de Administração ou, na sua ausência, por acionista escolhido por maioria de votos dos presentes. Ao Presidente da Assembléia caberá a escolha de um secretário.

Parágrafo 2º. Os acionistas poderão ser representados nas Assembléias Gerais por procurador, nos termos da Lei, com poderes específicos, devendo a procuração ficar arquivada na sede da Companhia.

Artigo 9º. Compete à Assembléia Geral, além das atribuições previstas em lei:

- I. Reformar o Estatuto Social, incluindo eventual alteração do objeto social da Companhia;
- II. Eleger e destituir os membros do Conselho de Administração;

27º TABELIAO DE NOTAS DA CAPITAL
LUCIANO DE MARIA SCHMIDT - TABELIAO RESCISIVO
AV. SÃO LUIS Nº 50 - AUTENTICO PRESENTE
COPIA REPROGRAFICA ENTREGADA EM PARTE
CONFORME ORIGINAL APRESENTADO, DO OF.º

S. Paulo.
27 9 18 MAR 2017

ROBERTO LEITE DE OLIVEIRA
(ESCR. Nº 207/2009)
LEI Nº 12.359/2010 - Artigo Notarial
CUSTAS CONTINUAÇÃO Nº 2359
VALIDO SOMENTE COM ESTE TABELIAO

AUTENTICAÇÃO
04000000000000000000000000000000



JULIANA
07/01/17

- III. Fixar as remunerações globais dos membros do Conselho de Administração e da Diretoria, assim como a remuneração dos membros do Conselho Fiscal, se instalado;
- IV. Aprovar as contas da administração, as demonstrações financeiras anuais auditadas e o orçamento de capital (quando proposto pelos órgãos de administração);
- V. Deliberar sobre aumento ou redução do capital social da Companhia, com ou sem emissão de novas ações;
- VI. Deliberar sobre resgate, amortização, conversão, desdobramento ou grupamento de ações ou resgate antecipado de quaisquer valores mobiliários de emissão da Companhia;
- VII. Deliberar sobre a realização de qualquer operação societária, incluindo fusão, cisão, incorporação, incorporação de ações, transformação, criação de subsidiárias e sociedades controladas, bem como a transferência de ativos e a descontinuidade de atividades;
- VIII. Deliberar sobre a participação em grupo de sociedades;
- IX. Deliberar acerca da criação de partes beneficiárias;
- X. Alterar os direitos, preferências, vantagens e condições de resgate ou amortização das ações de emissão da Companhia;
- XI. Deliberar sobre a emissão de valores mobiliários de qualquer natureza;
- XII. Autorizar os administradores da Companhia para requererem sua autofalência ou pedido de recuperação judicial ou extrajudicial, ou determinar sua dissolução ou liquidação;
- XIII. Deliberar sobre o registro da Companhia como companhia aberta, mediante distribuição pública primária e/ou secundária de ações ordinárias de sua emissão;
- XIV. Deliberar a aquisição pela Companhia de ações de sua própria emissão, para manutenção em tesouraria e/ou posterior cancelamento ou alienação;

ROBERTO LEITE DE OLIVEIRA
(ESCR. AUTORIZADO) Notarial
LEI Nº 13.102/2016
CUSTAS CONFORME TABELA DE PREÇOS
VALIDO SOMENTE COM A AUTENTICACAO
279 8 MAI 2017 AS 3:00 T. AUL.
S. Paulo.



ATA DA REUNIAO
DE 07 DE MAIO DE 2017

XV. Aprovar a proposta da administração para destinação do lucro líquido do exercício ou de períodos intermediários, incluindo a retenção ou distribuição de lucros, bem como o pagamento de juros sobre o capital próprio;

XVI. Aprovar a política de dividendos da Companhia, bem como quaisquer alterações à política aprovada, observado sempre a distribuição do dividendo mínimo obrigatório de 25% do lucro líquido; e

XVII. Suspender quaisquer direitos dos acionistas.

Parágrafo 1º - Considerar-se-á abusivo, para fins do disposto no artigo 115 da Lei nº 6.404/76, o voto proferido por acionista em deliberação em que o mesmo tenha ou represente interesse conflitante com o da Companhia.

Parágrafo 2º - O Presidente da Assembléia deverá observar e fazer cumprir as disposições dos acordos de acionistas arquivados na sede da Companhia, não permitindo que se computem os votos proferidos em contrariedade com o conteúdo de tais acordos.

SEÇÃO II - ÓRGÃOS DA ADMINISTRAÇÃO

Sub-Seção I - Disposições Gerais

Artigo 10. A Companhia será administrada pelo Conselho de Administração e pela Diretoria.

Parágrafo 1º. A investidura nos cargos far-se-á por termo lavrado em livro próprio, assinado pelos administradores empossados, dispensada qualquer garantia de gestão.

Parágrafo 2º. Os administradores permanecerão em seus cargos até a posse de seus substitutos.

Parágrafo 3º. É expressamente vedado e será nulo de pleno direito o ato praticado por qualquer administrador, procurador ou funcionário da Companhia que a envolva em obrigações relativas a negociações operadas em prejuízo ao

27ª TABELA DE NOTAS DA CAPITAL
AV. LOUIS N. 59 - AUTENTICO A PRESERTE
COPIN REPROGRAFICA EXTRAIDA P PARTE
COMFORME ORIGINAL APRESENTADO. DOU FE.
S. Paulo
279 8 MAI 2017 R\$ 3,50
ROBERTO LEITE DE OLIVEIRA
(ESCR. A) 100000 Notarial
LEI 13.102/2016 de Brasil
CUSTAS CONTA
VALIDO SOMENTE COM
AUTENTICACAO



1559125.14509056-4420

objeto social, sem prejuízo da responsabilidade civil ou criminal, se for o caso, a que estará sujeito o infrator deste dispositivo.

Artigo 11. A Assembléia fixará uma verba global anual para distribuição entre os administradores e caberá ao Conselho de Administração efetuar a distribuição da verba individualmente, observado o disposto neste Estatuto.

Sub-Seção II - Conselho de Administração

Artigo 12. O Conselho de Administração será composto por 5 (cinco) membros, todos acionistas, eleitos pela Assembléia Geral, com mandato unificado de 1 (um) ano, permitida a reeleição.

Parágrafo 1º. Na hipótese de ausência ou impedimento temporário de qualquer conselheiro, o conselheiro ausente deverá nomear, dentre os demais membros do Conselho de Administração, aquele que o substituirá. No caso de vacância no cargo de Conselheiro, o Presidente do Conselho de Administração deverá convocar Assembléia Geral no prazo de até 15 (quinze) dias da data em que for verificada a vacância, para preenchimento do cargo em caráter definitivo, até o término do respectivo mandato.

Parágrafo 2º. O Presidente do Conselho de Administração será substituído, nos seus impedimentos temporários, por outro Conselheiro, por ele indicado, o qual exercerá as funções de Presidente. No caso de vacância do cargo de Presidente, quaisquer dos Conselheiros deverá convocar Assembléia Geral no prazo de até 15 (quinze) dias da data em que for verificada a vacância, para a eleição do novo Presidente do Conselho de Administração em caráter definitivo, até o término do mandato.

Artigo 13. O Conselho de Administração reunir-se-á, ordinariamente, 1 (uma) vez por mês e, em caráter extraordinário, quando necessário para deliberar sobre as matérias de sua competência, sempre que convocado pelo Presidente do Conselho de Administração ou por qualquer de seus membros. As reuniões do Conselho serão preferencialmente realizadas na sede social da Companhia.

Artigo 14 – As reuniões do Conselho de Administração serão consideradas validamente instaladas, em primeira convocação, com a presença de pelo menos 4 (quatro) membros do Conselho e, em segunda convocação, com a presença da maioria dos membros em exercício.

S. Paulo,

27^º

18 MAI 2017

RS 3.500
1 AUT.

ROBERTO LEITE DE OLIVEIRA

(ESCR. AUT. Nº 27.872/2017 - 1^º Ofício Notarial)

LEI 8962/96 - Art. 10 - Lei de Notariado

CUSTAS CONTA Nº 123.456.789 - 12/3/2017

VÁLIDO SOMENTE COM O ORIGINAL REPRESENTADO, DOU FE.



ATA
REUNIÃO

de Administração serão tomadas pelo voto favorável da maioria dos seus membros.

Parágrafo 1º. As Reuniões do Conselho de Administração deverão ser convocadas por qualquer membro, através de carta, telegrama, fac-símile, correio eletrônico, ou qualquer outro meio de comunicação com comprovante de recebimento, com (i) pelo menos 10 (dez) dias de antecedência da data de realização da reunião, em primeira convocação, e (ii) pelo menos 5 (cinco) dias de antecedência da data de realização da reunião, em segunda convocação. A convocação poderá ser dispensada sempre que estiver presente à reunião a totalidade dos Conselheiros em exercício.

Parágrafo 2º. Os conselheiros poderão participar das reuniões do Conselho por intermédio de conferência telefônica, video-conferência ou por qualquer outro meio de comunicação eletrônico que permita a perfeita identificação do participante, sendo considerados presentes à reunião e devendo confirmar seu voto através de declaração de voto escrita encaminhada ao Presidente do Conselho por carta, fac-símile ou correio eletrônico durante a reunião. Uma vez recebida a declaração, o Presidente do Conselho ficará investido de plenos poderes para assinar a ata da reunião em nome do conselheiro.

Parágrafo 3º. Todas as deliberações do Conselho de Administração constarão de atas lavradas no respectivo livro do Conselho de Administração e assinadas pelos conselheiros presentes.

Parágrafo 4º. As reuniões do Conselho de Administração serão presididas pelo seu Presidente e, na ausência deste, pelo Conselheiro indicado pela maioria dos membros do Conselho de Administração presentes à reunião em questão.

Artigo 15. Compete ao Conselho de Administração:

- I. Fixar a orientação geral dos negócios da Companhia, aprovando as diretrizes, política e objetivos básicos, para todas as áreas principais de atuação da Companhia;
- II. Eleger e destituir os Diretores da Companhia, fixando-lhe as respectivas atribuições e competências;
- III. Fiscalizar a gestão dos Diretores, examinar, a qualquer tempo, os livros e papéis da Companhia e solicitar informações sobre contratos celebrados ou em vias de celebração e quaisquer outros atos;

27º TABELA DE NOTAS DA CAPITAL
LUCIANO DE MOURA SCHMIDT - TABELA DESIGNADO
AV. SÃO LUIS Nº 88 - AUTENTICO A PRESENTE
COPIA REPROGRAFICA EXTRAIDA POR PARTE
CONFORME ORIGINAL APRESENTADO DOU FE.
S. Paulo.
18 MAI 2017
R\$ 3.500,00
1 ANO
ROBERTO LEITE DE MOURA - Tabelião Notarial
(ESCR. AUTORIZADA Nº 10.232/2015)
LEI 8935/93
CUSTAS CONTRIBUIÇÃO DE R\$ 12,325
VALIDO SOMENTE COM O SEU DEBOLHÃO DE AUTENTICAÇÃO



10000
07 01 10

- IV. Convocar a Assembléia Geral quando julgar conveniente ou por exigência legal ou estatutária;
- V. Atribuir, do montante global de remuneração fixada pela Assembléia Geral, os honorários mensais, a cada um dos membros da administração;
- VI. Atribuir aos membros da administração a sua parcela de participação nos lucros apurados em balanços levantados pela Companhia, inclusive intermediários;
- VII. Fixar critérios gerais de remuneração e política de benefícios (benefícios indiretos, participação no lucro e/ou nas vendas) da administração e dos funcionários da Companhia;
- VIII. Manifestar-se sobre o relatório da Administração e as contas da Diretoria;
- IX. Autorizar a distribuição de dividendos intermediários;
- X. Apreciar os resultados trimestrais das operações da Companhia;
- XI. Nomear e destituir os auditores independentes;
- XI. Emitir parecer sobre qualquer proposta da Diretoria a ser submetida à Assembléia Geral;
- XIII. Aprovar os orçamentos anuais e plurianuais, os planos estratégicos, os projetos de expansão e os programas de investimento, bem como acompanhar sua execução;
- XIV. Aprovar os planos de negócios anuais e trienais, bem como suas revisões, com detalhados planos de crescimento e rentabilidade, e quaisquer modificações a estes;
- XV. Aprovar a criação e supressão de subsidiária e a participação da Companhia no capital de outras sociedades, no País ou no exterior, bem como a instalação de filiais, agências, depósitos, escritórios e quaisquer outros estabelecimentos no exterior;
- XVI. Deliberar sobre a realização de qualquer operação de compra, venda e

279 TABELÃO DE NOTAS DA CAPITAL
LUIZIANO DE MOURA SCHWARTZ - TABELÃO DE NOTAS
N.º SÃO PAULO Nº 59 AUTENTICAÇÃO PRESENTE
CÓPIA RESERVA SECA Nº 123 683
VALIDO SOMENTE COM O ORIGINAL APRESENTADO. DUPLI.
S. Paulo.
27 18 MAI 2017 R\$ 3.50 1 AUT.
ROBERTO LEITE DE OLIVEIRA
(ESCR. NOT. Nº 20)
LEI. 13.127/2016 - Colégio Notarial
CUSTAS CONTA. P. VERBAS
VALIDO SOMENTE COM O ORIGINAL APRESENTADO.
123 683
AUTENTICAÇÃO
123 683



JUN 18 2017
07:01:10

seus acionistas e suas Partes Relacionadas ("Parte Relacionada" significará, com relação a qualquer dos acionistas, qualquer sociedade controlada por um dos acionistas, que o controle ou que esteja sob controle comum com este acionista, e qualquer acionista de referida acionista ou sociedade, incluindo qualquer acionista pessoa física e qualquer de seus respectivos cônjuges, ex-cônjuges, pais, filhos, netos e demais pessoas relacionadas, por afinidade ou consangüinidade até o terceiro grau, e seus respectivos empregados e ainda, qualquer sociedade sob controle de qualquer dessas pessoas);

XVII. Aprovar qualquer aquisição ou alienação de participação em outra sociedade ou negócio;

XVIII. Deliberar sobre a alienação, oneração ou aquisição de bens, imóveis, cujo valor supere R\$ 100.000,00 (cem mil reais);

IXX. Aprovar a prestação de fiança, aval ou outra garantia em favor de terceiros ou de sociedade em que a Companhia houver efetuado investimento, direta ou indiretamente.

Parágrafo Único - Os valores mencionados neste Artigo serão corrigidos anualmente pelo Índice IGP-M da Fundação Getúlio Vargas ou outro índice de base equivalente que venha a substituí-lo.

Sub-Seção III - Comitês

Artigo 16. A Companhia terá 2 (dois) comitês, a saber: (i) Comitê de Remuneração; e (ii) Comitê de Auditoria, os quais terão a função de elaborar propostas ou efetuar recomendações ao Conselho de Administração, em suas específicas áreas de atuação. O Conselho de Administração poderá constituir outros Comitês, além dos acima mencionados.

Parágrafo 1º. Cada comitê será composto por 3 (três) membros, para um mandato de 1 (um) ano, permitida a reeleição. Os membros de cada comitê serão nomeados pelo Conselho de Administração, exclusivamente entre seus membros. O Conselho de Administração também designará o Presidente de cada comitê.

Parágrafo 2º. Em caso de ausência ou impedimento de membro de qualquer dos comitês, o membro ausente será substituído por um dos demais membros do comitê, desde que apresentado, de ofício.

ATA TABELÃO DE CUSTAS DA COMPANHIA
DE CAPITAL ABERTO DE S.A. (C.A.A.B.A.)
COSTAS CONTRA O REGISTRO DE CUSTAS
COMPARAÇÃO ORIGINAL PRESENTADO, DOU FE.
S. Paulo.
27^a 18 MAI 2017
R\$ 3,50
ROBERTO LEITE DE OLIVEIRA
(ESCR. AUTON.) - Ofício Notarial
do Brasil
LEI 8937/94
CUSTAS CONTRA O REGISTRO DE CUSTAS
VALIDO SOMENTE COM O SELLO DE AUTENTICACAO 353
ANTENTICACAO
047C009X70



membros do Conselho de Administração, aquele que o substituirá. No caso de vacância, o Presidente do Conselho de Administração deverá convocar reunião do Conselho no prazo de até 7 (sete) dias da data em que for verificada a vacância do cargo, para a eleição do novo membro do comitê, para o término do respectivo mandato. Não haverá vedação para a nomeação de membro para mais de um comitê em um mesmo período de gestão.

Parágrafo 3º. Os membros dos comitês se reunirão sempre que convocados por qualquer dos seus membros.

Parágrafo 4º. Compete ao Comitê de Auditoria:

- (i) Revisar as demonstrações financeiras anuais e trimestrais da Companhia, reportando suas conclusões periodicamente, a cada trimestre, ao Conselho de Administração;
- (ii) Revisar os sistemas de controles internos da Companhia, bem como os procedimentos de auditoria, contabilidade e administração, reportando suas conclusões periodicamente, a cada trimestre, ao Conselho de Administração;
- (iii) Revisar e manifestar-se sobre os termos e condições, bem como fiscalizar o cumprimento, de quaisquer contratos firmados entre a Companhia e/ou quaisquer de suas controladas e/ou partes relacionadas, de um lado, e quaisquer de seus acionistas, e/ou partes relacionadas, de outro lado, reportando suas conclusões imediatamente, ao Conselho de Administração; e
- (iv) Revisar, analisar e manifestar-se sobre a estrutura de formação de preços de contratos e rentabilidade dos contratos com clientes em geral.

Parágrafo 5º. Compete ao Comitê de Remuneração:

- (i) Examinar, discutir e propor política de remuneração (incluindo remuneração variável, bônus e benefícios) dos membros da administração e o programa de opção de compra de ações para os Diretores; e
- (ii) Propor critérios para a avaliação do desempenho dos Diretores, a ser feita com base em critérios atualmente utilizados por companhias brasileiras.

27º TABELÃO DE NOTAS DA CAPITAL
LUCIANO DE MELLO SCHMIDT - TABELÃO DESIGNADO
AL. C. S. C. S. N.º 59 - AUTENTICO E PRESENTE
COPIA REPROGRÁFICA EXTRAÍDA P. PARTE
CONFORME ORIGINAL APRESENTADO, DOU FE.

S. Paulo,

27^{de}

18 MAI 2017

RE 2.58
1 AU

ROBERTO LEITE DE OLIVEIRA
(ESCRITÓRIO AUTORIZADO)

CUSTAS CONTRIBUIÇÃO Notarial
VÁLIDAS SOMENTE PARA
AUTENTICAÇÃO



279

I. Cumprir e fazer cumprir este Estatuto e as deliberações do Conselho de Administração e da Assembléia Geral de Acionistas;

II. Elaborar e submeter ao Conselho de Administração, anualmente, o plano de trabalho, plano de investimento, novos programas de expansão da Companhia, e de sociedades investidas, se houver;

III. Elaborar e submeter ao Conselho de Administração, anualmente, o orçamento anual e plurianual da Companhia e suas revisões;

IV. Submeter, anualmente, à apreciação do Conselho de Administração, o Relatório da Administração e as contas da Diretoria; acompanhados do relatório dos auditores independentes, bem como a proposta de aplicação dos lucros apurados no exercício anterior;

V. Apresentar, trimestralmente, ao Conselho de Administração, o balancete econômico-financeiro e patrimonial detalhado da Companhia;

VI. Decidir, até o limite de alçada estabelecido pelo Conselho de Administração, sobre a aquisição, a alienação e/ou a oneração de bens do ativo permanente e compromissos financeiros associados a projetos nos quais a Companhia pretende investir; e

VII. Submeter, anualmente, à apreciação do Conselho de Administração, o Relatório da Administração e as contas da Diretoria, acompanhados do relatório dos auditores independentes, bem como a proposta de aplicação dos lucros apurados no exercício anterior.

Artigo 19. Compete ao Diretor Presidente:

I. Exercer a supervisão de todas as atividades da Companhia;

II. Coordenar e superintender as atividades da Diretoria, convocando e presidindo as suas reuniões;

III. Manter os membros do Conselho de Administração informados sobre as atividades da Companhia e o andamento de suas operações; e

IV. Exercer outras atribuições que lhe forem conferidas pela Administração.

279 ROBERTO DE NOTAS DA CAPITAL
AV. SÃO LUIS Nº 58 - AUTENTICO A PRESENTE
CÓPIA REPROGRAFICA EXTRAIDA P-PARTE
CONFORME ORIGINAL APRESENTADO. DOU FE.

S. Paulo.

279 18 MAI 2017

RS 3.50
1 AUT.

ROBERTO DE NOTAS DA CAPITAL
(ESCRITÓRIO DE NOTAS DA CAPITAL)

CUSTAS CANTAS DE AUTENTICAÇÃO
VALIDO SOMENTE PARA CÓPIAS DE AUTENTICAÇÃO

LAUTENTICAÇÃO



JUN 2017
07 01 10

Parágrafo 5º - Não terão validade, nem obrigarão a Companhia, os atos praticados em desconformidade ao disposto neste artigo.

SEÇÃO III - CONSELHO FISCAL

Artigo 22. A Companhia terá um Conselho Fiscal, não permanente, que somente será instalado quando solicitado por acionistas, na forma prescrita em Lei.

Parágrafo 1º. O Conselho Fiscal, quando em funcionamento, será composto por, no mínimo, 3 (três), e no máximo 5 (cinco) Conselheiros efetivos e igual número de suplentes, acionistas ou não, eleitos pela Assembléia Geral, observada a qualificação e demais requisitos estabelecidos em Lei, com mandato até a realização da Assembléia Geral Ordinária subsequente à sua instalação.

Parágrafo 2º. Os membros do Conselho Fiscal serão investidos nos respectivos cargos mediante a assinatura de termo de posse lavrado no respectivo livro de registro de atas das Reuniões do Conselho Fiscal.

Parágrafo 3º. O funcionamento, a competência, os deveres e as responsabilidades dos Conselheiros obedecerão ao disposto na legislação em vigor.

Parágrafo 4º. Quando em funcionamento, os membros efetivos do Conselho Fiscal farão jus aos honorários fixados pela Assembléia Geral, respeitando o limite legal.

CAPÍTULO IV - EXERCÍCIO SOCIAL E DISTRIBUIÇÃO DE RESULTADOS

Artigo 23. O exercício social inicia-se em 1º de janeiro e encerra-se em 31 de dezembro de cada ano.

Artigo 24. Ao fim de cada exercício social, a Diretoria fará elaborar o balanço patrimonial e as demais demonstrações financeiras exigidas pela Lei, as quais, em conjunto, deverão exprimir com clareza a situação do patrimônio da Companhia e as mutações ocorridas no exercício.

27ª TABELA DE NOTAS DA CAPITAL
LUCIANO DE ALMEIDA - TABELA DE SIGNADO
AV. SÃO LUIS IN SA - AUTENTICO A PRESENTE
COPIA REPROGRÁFICA EXTRAIDA PARTE
CONFORME ORIGINAL APRESENTADO. DOU FE.

S. Paulo,

27ª 18 MAI 2017

R\$ 3,00
T. A. L.

ROBERTO L. DE OLIVEIRA Notarial
(ESCR. MAIORATO/Brasil)
LEI Nº 13.257/2016
CUSTAS COBRADAS EM PRELHETO
VALIDO SOMENTE PARA AUTENTICAÇÃO



JUN 19 2017

Parágrafo 1º. A Diretoria poderá levantar balanços semestrais, trimestrais ou referentes a períodos inferiores, observadas as disposições legais.

Parágrafo 2º. O Conselho de Administração poderá declarar dividendos à conta de lucros ou de reservas de lucros, apurados em demonstrações financeiras anuais, semestrais ou trimestrais, que serão considerados antecipação do dividendo mínimo obrigatório a que se refere o Artigo 26 abaixo.

Artigo 25. Do resultado apurado em cada exercício serão deduzidos, antes de qualquer outra participação, os prejuízos acumulados e a provisão para o imposto sobre a renda. O prejuízo do exercício será obrigatoriamente absorvido pelos lucros acumulados, pelas reservas de lucros e pela reserva legal, nessa ordem.

Artigo 26. O lucro líquido do exercício, definido no artigo 191, da Lei n.º 6.404/76, terá a seguinte destinação:

(a) 5% (cinco por cento) para a constituição da reserva legal, que não excederá 20% (vinte por cento) do capital social;

(b) A parcela correspondente à constituição de reserva de contingências;

(c) 25% (vinte e cinco por cento), no mínimo, serão destinados ao pagamento do dividendo mínimo obrigatório aos acionistas, apurado na forma do artigo 202 da Lei nº 6.404/76; e

(d) O lucro que não for destinado na forma dos artigos 193 a 197 da Lei nº 6.404/76, terá a destinação que for aprovada pela Assembleia Geral, conforme proposta do Conselho de Administração.

Artigo 27. O montante dos dividendos será colocado à disposição dos acionistas no prazo máximo de 60 (sessenta) dias a contar da data em que forem atribuídos.

Parágrafo Único. Os dividendos não reclamados no prazo de 3 (três) anos, contados da data em que tenham sido postos à disposição dos acionistas, prescreverão em benefício da Companhia.

7º TABELÃO DE NOTAS DE CAPITAL
QUANDO DE HABILITADO - TABELÃO GERADO
AV. SÃO LUIS, 100 - AUTENTICO E PRESENTE
COPIA REPROGRAFICA EXTRAIDA P PARTE
CONFORME ORIGINAL APRESENTADO, DOU FE.

S. Paulo,

27^a 18 MAI 2017

ROBERTO LEITE - Escritor Notarial
(ESCR. NOTORIAL - SP/BRASIL)
L.F. 10.968/04 - Art. 1º, III
CUSTAS COPIAS 7,00
VALIDO SOMENTE COM A AUTENTICAÇÃO



ATA DA REUNIÃO
DE 18 DE MAIO DE 2017

Artigo 28. Por deliberação do Conselho de Administração *ad referendum* da Assembléia Geral, poderão ser pagos ou creditados aos acionistas juros a título de remuneração sobre o capital próprio, até o limite permitido em lei, com base em balanços anuais ou intermediários, nos termos do artigo 9º da Lei nº 9.249 de 26 de dezembro de 1995, cujo montante poderá ser imputado ao valor dos dividendos mínimos obrigatórios, nos termos da legislação pertinente.

CAPÍTULO V - LIQUIDAÇÃO DA COMPANHIA

Artigo 30. A Companhia entrará em liquidação nos casos determinados em lei, cabendo à Assembléia Geral eleger o liquidante ou liquidantes, bem como o Conselho Fiscal que deverá funcionar nesse período, obedecidas as formalidades legais.

CAPÍTULO VI - DISPOSIÇÕES GERAIS

Artigo 31. Os casos omissos ou duvidosos deste Estatuto Social serão resolvidos pela Assembléia Geral, a eles aplicando-se as disposições legais vigentes.

Artigo 32. A Companhia e seus administradores observarão os acordos de acionistas registrados na forma do artigo 118 da Lei n.º 6.404/76, sendo vedado (i) aos integrantes das mesas diretora dos trabalhos assembleares ou das reuniões do Conselho de Administração acatar declaração de voto de qualquer acionista, signatário de acordo de acionista ou termo de voto devidamente arquivado na sede social, ou de membro do Conselho de Administração, que for proferida em desacordo com o ajustado em referido acordo, e (ii) à companhia aceitar e proceder à transferência de ações e/ou à cessão de direitos inerentes às ações em desacordo com as disposições de acordos de acionistas arquivados na sede da Companhia.

Artigo 33. Qualquer conflito ou controvérsia decorrente (i) da interpretação dos termos deste Estatuto Social; e/ou (ii) da execução das obrigações estabelecidas neste Estatuto Social; e/ou (iii) da violação de qualquer dos termos e condições ora estabelecidos; que não tiver sido solucionado por meio de negociações amigáveis entre os acionistas, será resolvido por meio de arbitragem, conforme disposto no presente Estatuto Social (na parte denominada "Arbitragem").

S. Paulo.

27ª 18 MAI 2017

RS 3.50
1 AUT.

20

ROBERTO LEITE DE OLIVEIRA
(ESCR. Nº 2408/2017)
LEI Nº 9.794
CUSTAS CONFORME Nº 27/1433 F
VALIDO SOMENTE COM A AUTENTICACAO
LAUTENTICACAO



REPUBLICA FEDERAL DO BRASIL
ESTADO DE SÃO PAULO
CÂMARA DE ARBITRAGEM BRASIL-CANADÁ

Parágrafo 1º. A Arbitragem deverá ser conduzida de acordo com a lei brasileira de arbitragem (Lei nº 9.307/96) e com as normas da Câmara de Arbitragem Brasil-Canadá, a qual será responsável pela condução do procedimento arbitral. Os acionistas acordam que, caso o Regulamento Arbitral da Câmara de Arbitragem Brasil-Canadá contenha qualquer falha de procedimento, as disposições processuais da Lei nº 9.307/96 e do Código de Processo Civil brasileiro serão aplicáveis, nesta ordem.

Parágrafo 2º. O Tribunal Arbitral deverá ser composto de 3 (três) árbitros. O acionista que houver requerido a Arbitragem deverá, simultaneamente com esse requerimento, indicar 1 (um) árbitro e notificar o outro acionista a respeito da indicação, juntamente com a aceitação do árbitro. No prazo de 15 (quinze) dias após o recebimento dessa notificação, o outro acionista deverá indicar o segundo árbitro e notificar o acionista requerente a respeito de sua indicação, juntamente com a aceitação do árbitro. O terceiro árbitro, que deverá presidir o Tribunal Arbitral, deverá ser indicado pelos outros 2 (dois) árbitros no prazo de 15 (quinze) dias. Caso um acionista deixe de indicar um árbitro ou no caso de os dois árbitros não chegarem a um consenso quanto à indicação do terceiro, nos termos acima dispostos, tal árbitro ou árbitros serão indicados, mediante solicitação do acionista interessado, pelo Presidente da Câmara de Arbitragem Brasil-Canadá.

Parágrafo 3º. Todos os procedimentos e documentos relacionados à arbitragem serão conduzidos e/ou preparados no idioma português. A Arbitragem ocorrerá na Cidade e Estado de São Paulo, Brasil. Os árbitros decidirão com base na legislação brasileira aplicável, não se aplicando o princípio da equidade.

Parágrafo 4º. Os acionistas concordam em empregar seus maiores esforços para alcançar solução rápida, econômica e justa a qualquer conflito submetido a Arbitragem.

Parágrafo 5º. O laudo arbitral será final e vinculará os acionistas, que concordam em não submeter qualquer conflito a procedimento judicial ou arbitral diferente do previsto neste Estatuto Social.

27º TABELIÃO DE NOTAS DA CAPITAL
LUCIANO DE MOURA SCHMIDT (TABELIÃO DESIGNAÇÃO)
AV. SÃO VISEU, 155 - POTENTILLÓ A PRESENTE
CÓPIA BRANCA EXTRAÍDA P PARTE
CONFORME ORIGINAL APRESENTADO. DOU FE.
S. Paulo.

27ª 18 MAI 2017

R\$ 3,50
1 AUT

ROBERTO LETSINGER DE OLIVEIRA
(ESCRITÓRIO DE ARBITRAGEM NOTARIAL)
CUSTAS DE NOTARIALIDADE
VALIDO SOMENTE PARA AUTENTICAÇÃO
104060097903



JUCESP PROTOCOLO
2.087.195/12-2

JUCESP
19 10 12



vd

SIMPRESS COMÉRCIO, LOCAÇÃO E SERVIÇOS S.A.

CNPJ/MF 07.432.517/0001-07

NIRE: 35.300.343.239

**Ata da Assembléia Geral Extraordinária
Realizada em 03 de outubro de 2012**

Data, Hora e Local: Aos 03 de Outubro de 2012, às 11:00 horas, na Cidade de Santana de Parnaíba, Estado de São Paulo, na Rua Paraná, nº 45, Lote 8, unificado A, quadra 3, Térreo e 1º andar, Chácara do Solar, Cep: 06.530-025, sede da Companhia.

Presença: Acionistas representando a totalidade do capital social, conforme assinaturas constantes do "Livro de Presença dos Acionistas", ficando desta forma constatada a existência de "quorum" legal para a realização da assembléia.

Convocação: Dispensada a convocação nos termos do parágrafo 4º, do artigo 124, da Lei nº 6.404/76.

Mesa: Vitorio Danesi – **Presidente**; Fabrizio Wortsman – **Secretário**.

Ordem do Dia: a) Deliberar sobre a alteração do objeto da filial Rio de Janeiro situada na Av. Treze de Maio, nº 13 sala 1102, Cep: 20.031-007, Centro, Rio de Janeiro/RJ, CNPJ: 07.432.517/0004-41; b) Deliberar sobre a alteração do endereço da matriz na Cidade de Santana de Parnaíba, Estado de São Paulo, na Rua Paraná, nº 45, Lote 8, unificado A, quadra 3, Térreo e 1º andar, Chácara do Solar, Cep: 06.530-025, sede da Companhia.

279
18 MAI 2017
S. Paulo.

ROBERTO LEITE DE OLIVEIRA
(ESCR. AUT. Nº 12.400/2011)
LEI Nº 13.102/2011



Autenticado digitalmente por MARIA DAS GRACAS BARRETO DE MATOS.
Documento Nº: 1559125.14509056-4420 - consulta à autenticidade em
<https://siga.cjf.jus.br/sigaex/app/externo/autenticar>



CJFEXT201703248

JUCESP
19 10 12

das Arvores, CEP 41820-020, inscrita no CNPJ/MF sob o nº 07.432.5170013-32 e NIRE nº 29.999.049.385 (xii) na Cidade de São Paulo, Estado de São Paulo, na Rua Ricardo Cavatton, nº 251, Lapa de Baixo, CEP 05038-110, inscrita no CNPJ/MF sob o nº 07.432.5170014-13 e NIRE nº 35.903.838.621 ; e (xiii) na Cidade de São Paulo, Estado de São Paulo, na Rua Ricardo Cavatton, nº 227, Lapa de Baixo, CEP 05038-110 inscrita no CNPJ/MF sob o nº 07.432.5170015-02 e NIRE nº 35.903.872.951. **Parágrafo Único.** A Companhia poderá abrir filiais, agências, depósitos, escritórios e quaisquer outros estabelecimentos no país ou no exterior por deliberação do Conselho de Administração."

Encerramento: Foi aprovada pelos acionistas presentes a lavratura e publicação da presente ata na forma permitida no parágrafo 1º do artigo 130 da Lei nº 6.404/76. Nada mais havendo a tratar, foram encerrados os trabalhos, lavrando-se a presente ata que, lida e aprovada, foi assinada pelos acionistas presentes.

A presente é cópia fiel da ata original lavrada em livro próprio.

São Paulo, 03 de Outubro de 2012.

Mesa:

Vittorio Danesi
Presidente

Fabrício Wortschtein
Secretário



Autenticado digitalmente por MARIA DAS GRACAS BARRETO DE MATOS.
Documento Nº: 1559125.14509056-4420 - consulta à autenticidade em
<https://siga.cjf.jus.br/sigaex/app/externo/autenticar>



CJFEXT201703248